



## Guia do Usuário do Dell™ Latitude™ D620

<a href="#">Como obter informações</a>	<a href="#">Programa de configuração do sistema</a>
<a href="#">Sobre o seu computador</a>	<a href="#">Como reinstalar software</a>
<a href="#">Como usar a bateria</a>	<a href="#">Como adicionar e trocar peças</a>
<a href="#">Como usar o teclado</a>	<a href="#">Recursos do Dell™ QuickSet</a>
<a href="#">Como usar a tela</a>	<a href="#">Como viajar levando o seu computador</a>
<a href="#">Como usar dispositivos multimídia</a>	<a href="#">Como obter ajuda</a>
<a href="#">Como usar a rede</a>	<a href="#">Especificações</a>
<a href="#">Como usar placas</a>	<a href="#">Apêndice</a>
<a href="#">Como garantir a segurança do computador</a>	<a href="#">Glossário</a>
<a href="#">Solução de problemas</a>	

Para obter informações sobre outras documentações fornecidas com o seu computador, consulte [Como obter informações](#).

### Notas, avisos e advertências

-  **NOTA:** uma NOTA fornece informações importantes que ajudam você a usar melhor o computador.
-  **AVISO:** um AVISO indica possíveis danos ao hardware ou a possibilidade de perda de dados e ensina como evitar o problema.
-  **ADVERTÊNCIA:** uma ADVERTÊNCIA indica um potencial de danos ao equipamento, a possibilidade de lesões corporais ou mesmo de morte.

### Abreviações e acrônimos

Para obter uma lista completa de abreviações e acrônimos, consulte o [Glossário](#).

Se você adquiriu o computador Dell™ série n, qualquer referência neste documento a sistemas operacionais Microsoft® Windows® não é aplicável.

**As informações neste documento estão sujeitas a alteração sem aviso prévio.**  
© 2005–2006 Dell Inc. Todos os direitos reservados.

Qualquer forma de reprodução deste produto sem a permissão por escrito da Dell Inc. é estritamente proibida.

Marcas comerciais usadas neste texto: Dell, o logotipo DELL, Inspiron, Dell Precision, Dimension, OptiPlex, Latitude, PowerEdge, PowerVault, PowerApp, ExpressCharge, TravelLite, Strike Zone, Wi-Fi Catcher, Dell MediaDirect, XPS e Dell OpenManage são marcas comerciais da Dell Inc.; Core e Intel são marcas comerciais registradas da Intel Corporation; Microsoft, Outlook e Windows são marcas comerciais registradas da Microsoft Corporation; Bluetooth é marca comercial registrada da Bluetooth SIG, Inc. e é usada pela Dell sob licença; TouchStrip é marca comercial da UPEK, Inc.; EMC é marca comercial registrada da EMC Corporation; ENERGY STAR é marca comercial registrada da EPA (Environmental Protection Agency [Agência de proteção ambiental]) dos EUA. Como parceira da ENERGY STAR, a Dell Inc. determinou que este produto atende às diretrizes da ENERGY STAR no que se refere à eficiência de energia.

Outras marcas e nomes comerciais podem ser utilizados neste documento como referência às entidades proprietárias dessas marcas e nomes ou a seus produtos. A Dell Inc. declara que não tem interesse de propriedade sobre marcas e nomes de terceiros.

Modelo PP18L

Janeiro de 2006 P/N PC979 Rev. A01

[Voltar para a página de índice](#)

## Sobre o seu computador

### Guia do Usuário do Dell™ Latitude™ D620

- [Vista frontal](#)
- [Vista lateral esquerda](#)
- [Vista lateral direita](#)
- [Vista traseira](#)
- [Vista da parte inferior](#)

### Vista frontal



1	<a href="#">trava da tela</a>	2	<a href="#">tela</a>	3	<a href="#">botão liga/desliga</a>
4	<a href="#">luzes de status do dispositivo</a>	5	<a href="#">teclado</a>	6	<a href="#">leitor de impressão digital (opcional)</a>
7	<a href="#">alto-falante</a>	8	<a href="#">botões do touch pad e track stick</a>	9	<a href="#">luzes de status do teclado</a>
10	<a href="#">botões de controle de volume</a>	11	<a href="#">sensor de luz ambiente (ALS - ambient light sensor)</a>	12	<a href="#">botão "sem áudio"</a>

**trava da tela** — Mantém a tela fechada.

**tela** — Para obter mais informações sobre a tela, consulte [Como usar a tela](#).





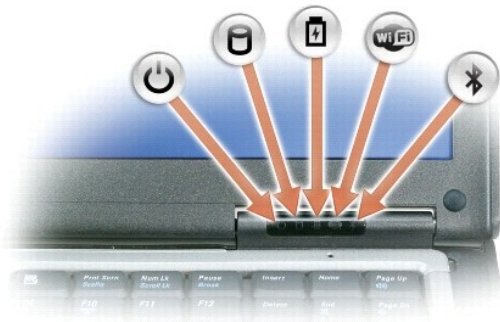

**botão liga/desliga** — Pressione o botão liga/desliga para ligar o computador ou para entrar ou sair de um modo de gerenciamento de energia. Consulte [Modos de gerenciamento de energia](#).

⚠ **AVISO:** Para evitar a perda de dados, desligue o computador desativando o sistema operacional Microsoft® Windows® em vez de pressionar o botão liga/desliga.

Se o computador parar de responder, pressione e mantenha pressionado o botão liga/desliga até que o computador esteja completamente desligado (o que pode demorar vários segundos).

**luzes de status do dispositivo**



	Acende quando o computador é ligado e pisca quando ele está em um dos modos de gerenciamento de energia.
	Acende quando o computador lê ou grava dados.  <b>AVISO:</b> Para evitar a perda de dados, nunca desligue o computador enquanto a luz  estiver piscando.
	Acende e permanece acesa ou pisca para indicar o status da carga da bateria.
	Acende quando dispositivos de rede sem fio são ativados.
	Acende quando a tecnologia sem fio Bluetooth® é ativada. Para ativar ou desativar a tecnologia sem fio Bluetooth, coloque a chave do dispositivo de rede sem fio na posição "on" (ligada). Consulte <a href="#">chave do dispositivo de rede sem fio</a> para obter mais informações.
<p><b>NOTA:</b> A tecnologia sem fio Bluetooth é um recurso opcional e o ícone  só estará ativado se você tiver adquirido a tecnologia Bluetooth com o seu computador. Para obter mais informações, consulte a documentação fornecida com o Bluetooth.</p>	

Se o computador estiver conectado a uma tomada elétrica, a luz  funcionará da seguinte forma:

- o Verde contínuo: A bateria está sendo carregada.
- o Verde piscando: a bateria está quase totalmente carregada.
- o Apagada: a bateria está adequadamente carregada (ou não há energia externa para carregar a bateria).

Se o computador estiver funcionando com energia de bateria, a luz  funcionará da seguinte forma:

- o Apagada: a bateria está adequadamente carregada (ou o computador está desligado).
- o Laranja piscando: A carga da bateria está baixa.
- o Laranja contínuo: a carga da bateria atingiu um nível criticamente baixo.

**teclado** — O teclado contém um teclado numérico e a tecla do logotipo do Microsoft® Windows®. Para obter informações sobre os atalhos de teclado suportados, consulte "[Como usar o teclado](#)".

**leitor de impressão digital (opcional)** — Ajuda a manter a segurança do seu computador Dell™. Quando você desliza o dedo sobre o leitor, ele usa as suas impressões digitais para autenticar a sua identidade de usuário. Para obter informações sobre como ativar e usar o software de gerenciamento de segurança que controla o leitor de impressão digital, consulte [Software de gerenciamento de segurança](#).

**alto-falante** — Para ajustar o volume do alto-falante integrado, pressione os botões do controle de volume, o botão "sem áudio" ou os atalhos de teclado para controle de volume. Para obter mais informações, consulte "[Combinações de teclas](#)".

**botões do touch pad e track stick** — Os track stick e os botões do track stick têm a funcionalidade do mouse. Para obter mais informações, consulte [Touch Pad](#).

**sensor de luz ambiente (ALS)** — Ajuda a controlar o brilho da tela. Para obter mais informações, consulte [Como usar o sensor de luz ambiente](#).

**luzes de status do teclado**



As luzes verdes localizadas acima do teclado indicam o seguinte:

	Acende quando o teclado numérico está ativado.
	Acende quando a função de letras maiúsculas está ativada.
	Acende quando a função Scroll Lock está ativada.

**botões de controle de volume** — Pressione estes botões para ajustar o volume.

**botão "sem áudio"** — Pressione este botão para desligar o som.

## Vista lateral esquerda

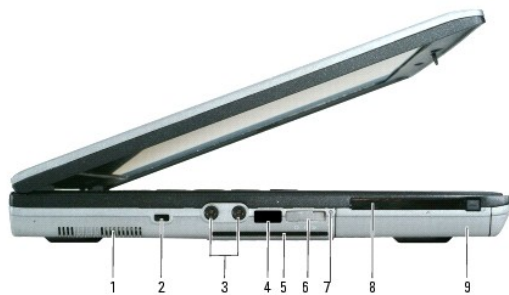

1	<a href="#">aberturas de ventilação</a>	2	<a href="#">encaixe do cabo de segurança</a>	3	<a href="#">conectores de áudio (2)</a>
4	<a href="#">sensor de infravermelho</a>	5	<a href="#">slot de cartão inteligente</a>	6	<a href="#">chave do dispositivo de rede sem fio</a>
7	<a href="#">luz do Wi-Fi Catcher™</a>	8	<a href="#">slot da placa de PC</a>	9	<a href="#">disco rígido</a>

**aberturas de ventilação** — O computador usa um ventilador interno para criar um fluxo de ar através das aberturas, evitando o superaquecimento.



**⚠️ ADVERTÊNCIA:** Não bloqueie, não introduza objetos e nem permita o acúmulo de poeira nas aberturas de ventilação. Não coloque o computador ligado em ambientes com pouca ventilação (como pastas fechadas). O bloqueio do fluxo de ar pode danificar o computador ou causar incêndio.

**🔍 NOTA:** O ventilador é acionado quando o computador esquenta. O ruído produzido é normal e não indica que o ventilador ou o computador estejam com problemas.

**encaixe do cabo de segurança** — Permite acoplar ao computador um dispositivo antifurto disponível no mercado. Para obter mais informações, consulte [Trava do cabo de segurança](#).

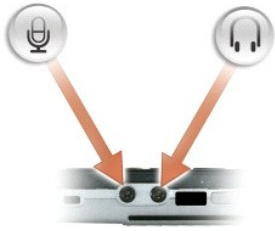
**conectores de áudio**



Conecte fones de ouvido ao conector  .
Conecte o microfone ao conector  .

**sensor de infravermelho** — Permite a transferência de arquivos do seu computador para outro dispositivo compatível com infravermelho, sem usar conexões a cabo.

Quando você recebe o computador, o sensor está desativado. Você pode usar o programa de configuração do sistema (consulte [Programa de configuração do sistema](#)) para ativar este sensor. Para obter informações sobre como transferir dados, consulte a Ajuda do Windows, o Centro de ajuda e suporte ou a documentação fornecida com o dispositivo de infravermelho.

**slot de cartão inteligente** — Suporta um cartão inteligente. Consulte [Como usar cartões inteligentes](#).

**chave do dispositivo de rede sem fio** — Liga e desliga dispositivos de rede sem fio, como placas Wi-Fi e placas internas com a tecnologia Bluetooth, e faz uma varredura para localizar redes sem fio. Para obter mais informações sobre varreduras para a localização de redes sem fio, consulte [Localizador de redes Dell™ Wi-Fi Catcher™](#).

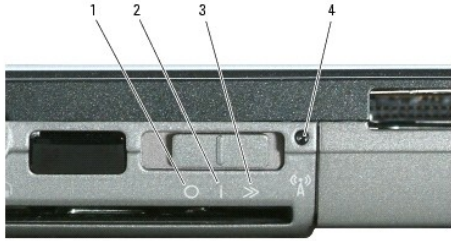

1	posição "desligada"	2	posição "ligada"	3	posição "contato momentâneo"
4	luz do Wi-Fi Catcher				

**Posições da chave do dispositivo de rede sem fio**

"apagada"	Desativa dispositivos sem fio
"ligada"	Ativa dispositivos sem fio
"contato momentâneo"	Faz a varredura para localizar redes Wi-Fi. Para obter mais informações, consulte <a href="#">Localizador de redes Dell™ Wi-Fi Catcher™</a> .

**luz do Wi-Fi Catcher™** — A luz funciona da seguinte forma:

- o Verde intermitente: procurando redes
- o Verde contínuo: encontrado um sinal forte de rede
- o Amarelo contínuo: encontrado um sinal fraco de rede
- o Amarelo intermitente: erro
- o Apagada: não encontrado nenhum sinal

**slot de placa de PC** — Suporta uma placa de PC, como um modem ou um adaptador de rede, ou um cartão ExpressCard (com um adaptador PCMIA). O computador é fornecido com uma tampa plástica de proteção instalada no slot. Para obter mais informações, consulte [Tipos de placas](#).

**disco rígido** — Armazena software e dados.

## Vista lateral direita



1	<a href="#">compartimento de mídia</a>	2	<a href="#">aba de liberação da trava do dispositivo</a>	3	<a href="#">conectores USB (2)</a>
---	--	---	--	---	------------------------------------

**compartimento de mídia** — Suporta uma unidade de disquete ou uma unidade óptica, uma segunda bateria, um segundo disco rígido ou um módulo Dell TravelLite™. Consulte [Como usar dispositivos multimídia](#).

**aba de liberação da trava do dispositivo** — É usada para ejetar um dispositivo.

### conectores USB

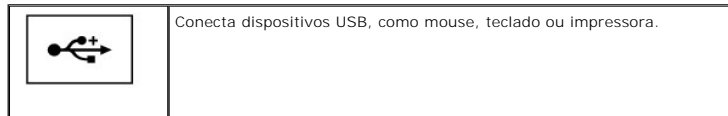

## Vista traseira

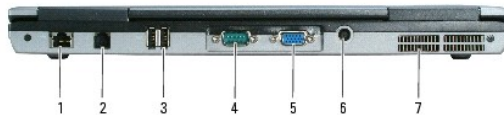

**⚠ ADVERTÊNCIA:** Não bloqueie, não introduza objetos e nem permita o acúmulo de poeira nas aberturas de ventilação. Não coloque o computador ligado em ambientes com pouca ventilação (como pastas fechadas). O bloqueio do fluxo de ar pode danificar o computador ou causar incêndio.

1	<a href="#">conector de rede (RJ-45)</a>	2	<a href="#">conector de modem (RJ-11)</a>	3	<a href="#">conectores USB (2)</a>
4	<a href="#">conector serial</a>	5	<a href="#">conector de vídeo</a>	6	<a href="#">conector do adaptador CA</a>
7	<a href="#">aberturas de ventilação</a>				

### conector de rede (RJ-45)

**⚠ AVISO:** O conector de rede é um pouco maior que o conector do modem. Para não danificar o computador, não conecte a linha telefônica ao conector de rede.

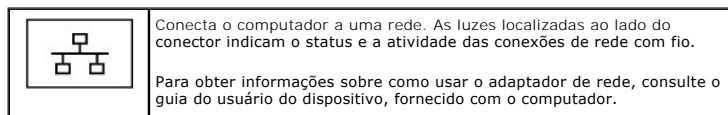

### conector de modem (RJ-11)



Se você tiver adquirido o modem interno opcional, conecte a linha telefônica ao conector do modem.

Para obter informações sobre como utilizar o modem, consulte a documentação on-line do modem, fornecida com o computador. Consulte [Como obter informações](#).

#### conectores USB



Conecta dispositivos USB, como mouse, teclado ou impressora.

#### conector serial



Conecta dispositivos seriais, como mouse ou dispositivos de mão.

#### conector de vídeo



Conecta dispositivos de vídeo, como um monitor, por exemplo.

**conector do adaptador CA** — Conecta um adaptador CA ao computador.



O adaptador CA converte a energia CA em energia CC necessária para o computador. Você pode conectar esse adaptador com o computador ligado ou desligado.

**⚠️ ADVERTÊNCIA:** O adaptador CA funciona com tomadas elétricas do mundo todo. No entanto, os conectores de energia e as régua de energia variam de país para país. O uso de um cabo incompatível ou a conexão incorreta à régua de energia ou à tomada elétrica poderá causar incêndio ou danos ao equipamento.

**🔄 AVISO:** Ao desconectar o cabo do adaptador CA do computador, segure-o pelo conector, e não pelo fio, e puxe-o com firmeza, mas com cuidado para não danificá-lo. Quando você enrolar o cabo do adaptador CA, certifique-se de seguir o ângulo do conector no adaptador CA para evitar danificar o cabo.

**aberturas de ventilação** — O computador usa um ventilador interno para criar um fluxo de ar através das aberturas, evitando o superaquecimento.

**🔊 NOTA:** O ventilador é acionado quando o computador esquenta. O ruído produzido é normal e não indica que o ventilador ou o computador estejam com problemas.

**⚠️ ADVERTÊNCIA:** Não bloqueie, não introduza objetos e nem permita o acúmulo de poeira nas aberturas de ventilação. Não coloque o computador ligado em ambientes com pouca ventilação (como pastas fechadas). O bloqueio do fluxo de ar pode danificar o computador ou causar incêndio.

## Vista da parte inferior

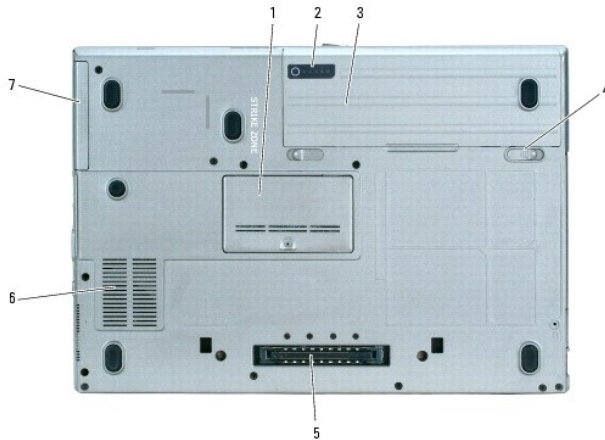

1	<a href="#">tampa do módulo de memória</a>	2	<a href="#">indicador de carga da bateria</a>	3	<a href="#">bateria</a>
4	<a href="#">abas de liberação da trava do compartimento de bateria (2)</a>	5	<a href="#">conector do dispositivo de acoplamento</a>	6	<a href="#">aberturas de ventilação</a>
7	<a href="#">disco rígido</a>				

**tampa do módulo de memória** — Cobre o compartimento que contém o segundo módulo de memória. Consulte [Memória](#).

**indicador de carga da bateria** — Fornece informações sobre a carga da bateria. Consulte [Como verificar a carga da bateria](#).

**bateria** — Quando a bateria está instalada, você pode usar o computador sem conectá-lo à tomada elétrica. Consulte "[Como usar a bateria](#)".

**aba de liberação da trava do compartimento de bateria** — Solta a bateria. Para obter instruções, consulte [Como trocar a bateria](#).

**conector do dispositivo de acoplamento** — Permite a você conectar o computador à Base da mídia ou a outro dispositivo de acoplamento. Para obter mais informações, consulte a documentação da Dell fornecida com o dispositivo de acoplamento.

**aberturas de ventilação** — O computador usa um ventilador interno para criar um fluxo de ar pelas aberturas, impedindo o superaquecimento do sistema.

 **NOTA:** O ventilador é acionado quando o computador esquenta. O ruído produzido é normal e não indica que o ventilador ou o computador estejam com problemas.

 **ADVERTÊNCIA:** Não bloqueie, não introduza objetos e nem permita o acúmulo de poeira nas aberturas de ventilação. Não coloque o computador ligado em ambientes com pouca ventilação (como pastas fechadas). O bloqueio do fluxo de ar pode danificar o computador ou causar incêndio.

**disco rígido** — Armazena software e dados.

---

[Voltar para a página de índice](#)



[Voltar para a página do índice](#)

## Apêndice

### Guia do Usuário do Dell™ Latitude™ D620

- [Como limpar o computador](#)
  - [Nota sobre o produto Macrovision](#)
  - [Aviso da FCC \(apenas para os EUA\)](#)
- 

## Como limpar o computador

 **ADVERTÊNCIA:** Antes de começar qualquer procedimento descrito nesta seção, siga as instruções de segurança contidas no *Guia de Informações do Produto*.

### Computador, teclado e monitor

 **ADVERTÊNCIA:** Antes de limpar o computador, desconecte-o da tomada e remova as baterias. Limpe o computador com um pano macio **umedecido em água. Não use produtos líquidos ou em aerossol que possam conter substâncias inflamáveis.**

- 1 Use uma lata de ar comprimido para remover a poeira acumulada entre as teclas.

 **AVISO:** Para evitar danos ao computador ou à tela, não utilize soluções de limpeza diretamente sobre a tela. Use somente produtos fabricados especificamente para a limpeza de telas e siga as instruções fornecidas com o produto.

- 1 Umedeça um pano macio que não solte fiapos com água ou com uma solução para limpeza de telas e limpe a tela.
- 1 Umedeça um pano macio que não solte fiapos com água e limpe o computador e o teclado. Não deixe a água do pano penetrar entre o touch pad e o apoio para os pulsos.

### Touch pad

1. Desligue o computador.
2. Desconecte do computador e de suas tomadas elétricas todos os dispositivos que estiverem conectados.
3. Remova as baterias instaladas. Consulte [Como trocar a bateria](#).
4. Umedeça, com água, um pano macio que não solte fiapos e passe-o delicadamente pela superfície do touch pad. Não deixe a água do pano penetrar entre o touch pad e o apoio para os pulsos.

### Unidade de disquete

 **AVISO:** Não tente limpar os cabeçotes da unidade com cotonetes. Você pode acidentalmente desalinhar os cabeçotes, fazendo com que a unidade não funcione.

Use um kit de limpeza disponível no mercado para limpar a unidade de disquete. Esses kits contêm disquetes preparados para remover a sujeira acumulada durante a operação normal.

### CDs e DVDs

 **AVISO:** Use sempre ar comprimido para limpar as lentes da unidade de CD/DVD e siga as instruções fornecidas com o produto de ar comprimido. Nunca toque nas lentes da unidade.

Se detectar problemas, como saltos, na qualidade de reprodução dos CDs ou DVDs, experimente limpar os discos.

1. Segure o disco pela extremidade externa. Você pode também tocar na borda interna do orifício central.

 **AVISO:** Para evitar danos à superfície, não limpe o disco com movimentos circulares.

2. Com um pano seco, macio e que não solte fiapos, limpe suavemente a parte de baixo do disco (o lado sem rótulo), realizando movimentos do centro para fora.

Para remover sujeiras mais difíceis, experimente usar água ou uma solução de água e sabão neutro. Você também pode comprar produtos comerciais de limpeza de discos e que fornecem alguma proteção contra poeira, impressões digitais e arranhões. Os produtos para limpeza de CDs podem ser usados com segurança em DVDs.

---

## Nota sobre o produto Macrovision

Este produto incorpora tecnologia de proteção de direitos autorais, a qual é protegida por patentes dos EUA e por outros direitos de propriedade intelectual. O uso dessa tecnologia de proteção de direitos autorais precisa ser autorizado pela Macrovision e deve ser para uso doméstico e outros usos de visualização limitada, a menos que seja autorizado de outra maneira pela Macrovision. É proibido efetuar engenharia reversa ou desmontagem.

---

## Aviso da FCC (apenas para os EUA)

### Classe B da FCC

Este equipamento gera, usa e pode emitir energia de frequência de rádio e, se não for instalado e usado de acordo com o manual de instruções do fabricante, poderá causar interferência prejudicial às comunicações de rádio e televisão. Este equipamento foi testado e está em conformidade com os limites para dispositivos digitais de Classe B, conforme estabelecido na Seção 15 das Normas da FCC.

Este dispositivo está em conformidade com a Seção 15 das Normas da FCC. A operação está sujeita a estas duas condições:

1. Este dispositivo não pode ocasionar interferência prejudicial.
2. Este dispositivo precisa aceitar qualquer interferência recebida, inclusive interferências que possam causar uma operação indesejada.

 **AVISO:** Os regulamentos da FCC especificam que as alterações ou modificações não aprovadas explicitamente pela Dell Inc. podem cancelar sua permissão para operar o equipamento.

Esses limites foram criados para assegurar uma proteção razoável contra interferências prejudiciais em uma instalação residencial. No entanto, não há garantias de que a interferência não ocorrerá em uma instalação específica. Se o equipamento causar interferência prejudicial à recepção de rádio e televisão, o que pode ser determinado ligando-se e desligando-se o equipamento, experimente corrigir a interferência através de uma ou mais das seguintes medidas:

- 1 Reorientar a antena receptora.
- 1 Mudar o computador de lugar em relação ao receptor.
- 1 Afastar o computador do receptor.
- 1 Ligar o computador em outra tomada, de modo que o computador e o receptor fiquem em circuitos elétricos diferentes.

Se necessário, consulte um representante da Dell Inc. ou um profissional técnico experiente de rádio/televisão para obter outras sugestões.

As informações a seguir se referem ao(s) dispositivo(s) abordado(s) neste documento, em conformidade com os regulamentos da FCC:

- 1 Nome do produto: Dell™ Latitude™ D620
- 1 Modelo: PP18L

Empresa:  
Dell Inc.  
Conformidade mundial com normas & Environmental Affairs  
One Dell Way  
Round Rock, TX 78682 USA  
512-338-4400

 **NOTA:** Para obter mais informações de normalização, consulte o *Guia de Informações do Produto*.

---

[Voltar para a página do índice](#)

[Voltar para a página do índice](#)

## Como usar a bateria

### Guia do Usuário do Dell™ Latitude™ D620

- [Desempenho da bateria](#)
- [Como verificar a carga da bateria](#)
- [Como conservar a carga da bateria](#)
- [Modos de gerenciamento de energia](#)
- [Como configurar parâmetros de gerenciamento de energia](#)
- [Como carregar a bateria](#)
- [Como trocar a bateria](#)
- [Como armazenar a bateria](#)

---

## Desempenho da bateria

 **NOTA:** Para obter informações sobre a garantia Dell para seu computador, consulte o *Guia de Informações do Produto* ou o documento de garantia em separado enviado com o computador.

Para obter um desempenho ótimo do computador e ajudar a preservar as configurações do BIOS, ligue o computador portátil Dell com a bateria principal sempre instalada. Uma bateria é fornecida como equipamento padrão no compartimento de bateria.

 **NOTA:** Quando for usar o computador pela primeira vez, como a bateria pode não estar completamente carregada, use o adaptador CA para conectar o novo computador a uma tomada elétrica. Para obter melhores resultados, opere o computador com o adaptador CA até a bateria estar completamente carregada. Para ver o status da carga da bateria, clique no botão **Iniciar**, clique em **Painel de controle**, clique duas vezes em **Opções de energia** e clique na guia **Medidor de energia**.

O tempo de operação da bateria varia dependendo das condições de operação.

 **NOTA:** O tempo de operação da bateria (período em que a bateria é capaz de reter a carga) diminui com o uso. Dependendo da forma como a bateria é usada e das condições sob as quais ela é usada, pode ser que você tenha de comprar uma nova bateria durante a vida útil de seu computador.

O tempo de operação diminui consideravelmente quando você executa certas operações, incluindo, entre outras, as seguintes:

- 1 Uso das unidades ópticas
- 1 Uso de dispositivos de comunicação sem fio, placas de PC ou dispositivos USB
- 1 Uso de configurações de alto brilho da tela, protetores de tela em 3D ou outros programas com consumo elevado de energia, como jogos em 3D, por exemplo
- 1 Uso do computador no modo de desempenho máximo (consulte [Como configurar os parâmetros de gerenciamento de energia](#))

 **NOTA:** É recomendável conectar o computador a uma tomada elétrica durante as gravações de CD ou DVD.

Você pode verificar a carga da bateria antes de inseri-la no computador (consulte [Como verificar a carga da bateria](#)). Você pode também configurar opções de gerenciamento de energia para alertá-lo quando o nível de carga da bateria atingir um nível baixo (consulte [Como configurar parâmetros de gerenciamento de energia](#)).

 **ADVERTÊNCIA:** O uso de uma bateria incompatível pode aumentar o risco de incêndio ou explosão. Substitua a bateria somente por uma bateria compatível adquirida na Dell. A bateria foi projetada para funcionar com o computador Dell™. Não use baterias de outros computadores em seu computador.

 **ADVERTÊNCIA:** Não descarte baterias junto com o lixo doméstico. Quando a bateria não puder mais armazenar carga, ligue para o órgão ambiental ou para a empresa de coleta de lixo local para obter instruções sobre como descartar uma bateria de íons de lítio. Consulte "Descarte da bateria" no *Guia de Informações do Produto*.

 **ADVERTÊNCIA:** O uso inadequado da bateria pode aumentar o risco de incêndio ou de queimaduras químicas. Não perfure, não incinere, não desmonte nem exponha a bateria a temperaturas acima de 65°C. Mantenha a bateria longe do alcance de crianças. Manuseie com muito cuidado baterias danificadas ou que estejam vazando. As baterias danificadas podem vazarem e causar danos pessoais ou ao equipamento.

---

## Como verificar a carga da bateria

O medidor de carga da bateria do Dell QuickSet, a janela **Medidor de energia** e o ícone  do Microsoft Windows, o indicador de carga da bateria e a advertência de bateria com pouca carga fornecem informações sobre a carga da bateria.

### Medidor de bateria do Dell™ QuickSet

Se o Dell QuickSet estiver instalado, pressione <Fn><F3> para ver o medidor de bateria do QuickSet. O medidor de bateria mostra o status, a saúde da bateria, o nível de carga e o tempo necessário para o carregamento total da bateria do computador.

Para obter mais informações sobre o QuickSet, clique com o botão direito no ícone  da barra de tarefas e clique em **Ajuda**.

## Medidor de energia do Microsoft® Windows®

O medidor de energia do Windows indica a carga restante da bateria. Para verificar o medidor de energia, clique duas vezes no ícone  da barra de tarefas.

Se o computador estiver conectado a uma tomada elétrica, o ícone  aparecerá.

## Indicador de carga

Antes de inserir uma bateria, pressione o botão de status no indicador de carga da bateria para acender as luzes do nível de carga. Cada luz representa aproximadamente 20% da carga total da bateria. Por exemplo, se a bateria tiver 80% de carga restante, quatro luzes estarão acesas. Se não houver luzes acesas, a bateria estará sem carga.



1	bateria	2	indicador de carga da bateria
---	---------	---	-------------------------------

## Indicador de saúde

O tempo de operação da bateria é determinado, em grande parte, pelo número de vezes em que ela é carregada. Após centenas de ciclos de carga e descarga, as baterias perdem um pouco da capacidade de carga ou de saúde. Para verificar a saúde da bateria, pressione e mantenha pressionado o botão de status no indicador de carga da bateria durante pelo menos três segundos. Se nenhuma luz acender, a bateria está em boas condições e restam mais de 80% da sua capacidade de carga original. Cada luz representa uma degradação incremental. Se aparecerem cinco luzes, restarão menos de 60% da capacidade de carga, e você deverá começar a pensar em substituir a bateria. Para obter mais informações sobre o tempo de operação da bateria, consulte [Especificações](#).

-  **AVISO:** Para evitar a perda de dados ou danificar os mesmos, salve o trabalho imediatamente após uma advertência de bateria com pouca carga. Depois, conecte o computador a uma tomada elétrica ou instale uma segunda bateria no compartimento de módulos. Se a bateria ficar completamente sem carga, o modo de hibernação será iniciado automaticamente.

Este tipo de advertência ocorre quando a carga da bateria está esgotada em aproximadamente 90%. O computador emite um bipe uma vez, indicando que resta um tempo mínimo de operação da bateria. Durante esse período, o alto-falante emitirá bipes periodicamente. Se houver duas baterias instaladas, a advertência de bateria com pouca carga indicará que a carga combinada das duas baterias está esgotada em aproximadamente 90%. O computador entrará no modo de hibernação quando a carga da bateria estiver em um nível criticamente baixo. Para obter mais informações sobre os alarmes de bateria com carga baixa, consulte [Como configurar os parâmetros de gerenciamento de energia](#).

---

## Como conservar a carga da bateria

Para conservar a carga da bateria, faça o seguinte:

- 1 Sempre que possível, conecte o computador a uma tomada elétrica, pois a vida útil da bateria é determinada, em grande parte, pelo número de vezes em que a bateria é usada e recarregada.
- 1 Coloque o computador no modo de espera ou no modo de hibernação, quando não for utilizá-lo por um longo período (consulte [Modos de gerenciamento de energia](#)).
- 1 Use o assistente de gerenciamento de energia (consulte [Como configurar os parâmetros de gerenciamento de energia](#)) para selecionar opções de otimização do uso de energia pelo computador. Essas opções podem também ser configuradas para se alterarem quando você pressionar o botão liga/desliga, fechar a tela ou pressionar <Fn><Esc>.

-  **NOTA:** Para obter mais informações sobre como conservar a carga da bateria, consulte [Desempenho da bateria](#).

---

## Modos de gerenciamento de energia

## Modo de espera

O modo de espera conserva energia, desligando o monitor e o disco rígido após um período de inatividade predeterminado (um tempo limite). Quando o computador sai do modo de espera, ele volta ao mesmo estado operacional em que se encontrava antes de entrar nesse modo.

 **AVISO:** Se o computador perder energia de CA e energia da bateria durante o modo de espera, ele poderá perder dados.

Para entrar no modo de espera:

- 1 Clique no botão **Iniciar**, depois em **Desligar o computador** e depois em **Em espera**.
- ou
- 1 Dependendo de como você definir as opções de gerenciamento de energia na guia Avançado da janela **Propriedades das opções de energia**, use um destes métodos:
    - o Pressionar o botão liga/desliga.
    - o Fechar a tela.
    - o Pressionar <Fn><Esc>.

Para sair do modo de espera, pressione o botão liga/desliga ou abra a tela, dependendo de como você tiver definido as opções na guia Advanced (Avançado). O computador não sai do modo de espera com o simples pressionamento de uma tecla ou um toque no touch pad ou no track stick.

## Modo de hibernação

O modo de hibernação conserva a energia copiando os dados do sistema para uma área reservada na unidade de disco rígido e desligando completamente o computador. Quando o computador sai do modo de hibernação, ele volta ao mesmo estado operacional em que se encontrava antes de entrar nesse modo.

 **AVISO:** Você não pode remover dispositivos ou desacoplar o computador enquanto ele estiver no modo de hibernação.

O computador entrará no modo de hibernação se a carga da bateria chegar a um nível extremamente baixo.

Para entrar manualmente no modo de hibernação:

- 1 Clique no botão **Iniciar**, clique em **Desligar o computador**, pressione e mantenha pressionada a tecla <Shift> e clique em **Hibernação**.
- ou
- 1 Dependendo de como você definir as opções de gerenciamento de energia na guia Avançado da janela **Propriedades das opções de energia**, use um destes métodos para entrar no modo de hibernação:
    - o Pressionar o botão liga/desliga.
    - o Fechar a tela.
    - o Pressionar <Fn><Esc>.

Algumas placas de PC ou cartões ExpressCards podem não funcionar corretamente quando o computador sai do modo de hibernação. Remova e depois reinsira a placa (consulte [Tipos de placas](#)) ou simplesmente reinicie (reinitialize) o computador. Para sair do modo de hibernação, pressione o botão liga/desliga. O computador pode demorar um pouco para sair desse modo. O computador não sai do modo de hibernação com o simples pressionamento de uma tecla ou um toque no touch pad ou no track stick. Para obter mais informações sobre o modo de hibernação, consulte a documentação fornecida com o sistema operacional.

---

## Como configurar os parâmetros de gerenciamento de energia

Você pode usar o assistente de gerenciamento de energia do QuickSet ou o recurso do Windows Propriedades das opções de energia para configurar os parâmetros de gerenciamento de energia no computador.

Para acessar o assistente de gerenciamento de energia do QuickSet, clique duas vezes no ícone  da barra de tarefas. Para obter mais informações sobre o QuickSet, clique no botão **Ajuda** do assistente de gerenciamento de energia.

Para acessar a janela **Propriedades das opções de energia**, clique no botão **Iniciar**→ **Painel de controle**→ **Desempenho e manutenção**→ **Opções de energia**. Para obter informações sobre qualquer campo da janela **Propriedades das opções de energia**, clique no ícone de ponto de interrogação na barra de título e depois clique na área onde você necessita obter informações.

---

## Como carregar a bateria

 **NOTA:** Com o Dell™ ExpressCharge™, quando o computador está desligado, o adaptador CA carrega 80 por cento de uma bateria completamente descarregada em aproximadamente 1 hora e em aproximadamente 2 horas ele carrega 100 por cento da bateria. O tempo de carregamento será maior se o computador estiver ligado. Você pode deixar a bateria no computador o tempo que quiser. O circuito interno da bateria evita a sobrecarga.

 **NOTA:** Se você quiser usar uma bateria de 9 células para obter a carga expressa do Dell ExpressCharge, é preciso usá-lo com um adaptador CA de 90 W.

Quando você conecta o computador a uma tomada elétrica ou instala uma bateria em um computador conectado a uma tomada elétrica, ele verifica a carga e

a temperatura da bateria. Se necessário, o adaptador para CA carrega a bateria e mantém sua carga.

Se a bateria estiver quente devido ao uso no computador ou porque a temperatura ambiente está elevada, talvez ela não seja carregada quando o computador for conectado a uma tomada elétrica.

A bateria estará quente demais para começar a ser carregada se a luz  estiver piscando alternadamente entre as cores verde e laranja. Desconecte o computador da tomada elétrica e deixe que a bateria e o computador esfriem até atingirem a temperatura ambiente. Em seguida, conecte o computador à tomada elétrica para continuar a carregar a bateria.

---

## Como trocar a bateria

**⚠️ ADVERTÊNCIA:** Antes de executar estes procedimentos, desligue o computador, desconecte o adaptador CA da tomada elétrica e do computador e remova quaisquer outros cabos externos do computador.

**⚠️ ADVERTÊNCIA:** O uso de uma bateria incompatível pode aumentar o risco de incêndio ou explosão. Substitua a bateria somente por uma bateria compatível adquirida na Dell. A bateria foi projetada para funcionar com o computador Dell™. Não use baterias de outros computadores em seu computador.

**➡️ AVISO:** Você precisa remover todos os cabos externos do computador para evitar possíveis danos ao conector.

Para obter informações sobre a troca da segunda bateria, se for o caso, consulte [Compartimento de mídia](#).

Para remover a bateria:

1. Se o computador estiver conectado a um dispositivo de acoplamento, (acoplado), desconecte-o. Consulte a documentação fornecida com o dispositivo de acoplamento para obter instruções.
2. Verifique se o computador está desligado ou no modo de hibernação (consulte [Modo de hibernação](#)). Empurre as duas abas de liberação da trava do compartimento de bateria na parte inferior do computador em direção às laterais do computador até que elas sejam travadas.
3. Segure a bateria pela aba e empurre-a horizontalmente na direção da parte frontal do computador.
4. Levante e remova a bateria.

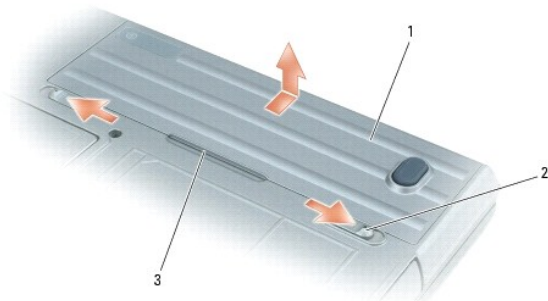

1	bateria	2	abas de liberação da trava do compartimento de bateria (2)	3	aba da bateria
---	---------	---	--	---	----------------

Para recolocar a bateria, execute o procedimento de remoção na ordem inversa.

---

## Como armazenar a bateria

Remova a bateria quando for guardar o computador por um longo período. As baterias se descarregam durante um período longo de armazenamento. Nesses casos, recarregue a bateria completamente antes de usá-la (consulte [Como carregar a bateria](#)).

---

[Voltar para a página do índice](#)

[Voltar para a página do índice](#)

## Como usar placas

### Guia do Usuário do Dell™ Latitude™ D620

- [Tipos de placas](#)
- [Como instalar placas de PC ou cartões ExpressCard](#)
- [Como remover a placa ou a tampa plástica de proteção](#)

 **NOTA:** Os dispositivos elétricos e eletrônicos são sensíveis a descargas eletrostáticas. Se ocorrer uma descarga eletrostática substancial, o dispositivo pode sofrer uma reinicialização e o respectivo software pode tentar reiniciar a conexão. Se o software deixar de funcionar após uma ocorrência de descarga eletrostática, reinicialize o programa do modem.

---

## Tipos de placas

### Placas de PC

Consulte "[Especificações](#)" para obter informações sobre as placas de PC suportadas.

 **NOTA:** As placas de PC não são dispositivos inicializáveis.

O slot da placa de PC tem um conector que suporta uma única placa Tipo I ou Tipo II. O slot da placa de PC é compatível com a tecnologia CardBus e com as placas de PC estendidas. O tipo de placa refere-se à sua espessura, e não à sua funcionalidade.

### Cartões ExpressCard

Consulte "[Especificações](#)" para obter informações sobre os cartões ExpressCard suportados.

 **NOTA:** Os cartões ExpressCard não são dispositivos de inicialização.

Os cartões ExpressCards suportam e aprimoram a tecnologia das placas de PC, oferecendo um método fácil e conveniente de adicionar memória, comunicações por rede sem fio ou com fio (inclusive redes de banda larga móvel [também chamada de WWAN]), multimídia e recursos de segurança ao computador. Para usar um cartão ExpressCard no slot de placa de PC, você precisa de um adaptador.

### Tampas plásticas de proteção de placas

Seu computador é entregue com uma tampa plástica de proteção instalada nos slots da placa. As tampas protegem os slots não utilizados contra poeira e outras partículas. Guarde essa tampa para quando não houver uma placa de PC instalada no slot; as tampas de outros computadores podem não se encaixar no seu computador.

Para remover a tampa plástica de proteção, consulte [Como remover a placa ou a tampa plástica de proteção](#).

### Placas estendidas

Uma placa de PC estendida (por exemplo, um adaptador de rede sem fio) é maior do que uma placa de PC padrão e estende-se para fora do computador. Tome estas precauções ao usar placas de PC estendidas:

- 1 Proteja a extremidade exposta de uma placa instalada. Uma pancada na extremidade da placa pode danificar a placa de sistema.
  - 1 Sempre remova uma placa de PC estendida antes de colocar o computador na bolsa de carregá-lo.
- 

## Como instalar uma placa de PC ou cartões ExpressCard

Você pode instalar uma placa de PC com o computador em funcionamento. O computador detecta automaticamente a placa.

Geralmente, as placas de PC são marcadas com um símbolo, como um triângulo ou uma seta, para indicar a extremidade que deve ser inserida no slot. As placas têm formatos especiais para evitar a inserção incorreta. Se a orientação da placa não estiver clara, consulte a documentação fornecida com ela.

 **ADVERTÊNCIA:** Antes de começar qualquer procedimento descrito nesta seção, siga as instruções de segurança contidas no *Guia de Informações do Produto*.

Para instalar uma placa de PC:

1. Segure a placa com o símbolo de orientação apontando para o slot e sua parte superior voltada para cima. Coloque a trava na posição "para dentro"

antes de inserir a placa.

2. Deslize a placa para dentro do slot até que ela esteja completamente encaixada em seu conector.

Se você encontrar muita resistência, não force a placa. Verifique a orientação da placa e tente novamente.



O computador reconhece a maioria das placas de PC e carrega automaticamente o driver de dispositivo apropriado. Se o programa de configuração pedir que você carregue os drivers do fabricante, utilize o disquete ou o CD fornecido com a placa de PC.



Para instalar um cartão ExpressCard:

1. Coloque o cartão ExpressCard no adaptador.
2. Instale o cartão ExpressCard com o adaptador da mesma forma como uma placa de PC. Consulte as instruções de instalação de placas de PC.

---

## Como remover a placa ou a tampa plástica de proteção

**⚠️ ADVERTÊNCIA:** Antes de começar qualquer procedimento descrito nesta seção, siga as instruções de segurança contidas no *Guia de Informações do Produto*.

**🕒 AVISO:** Clique no ícone  da barra de tarefas para selecionar uma placa e impedi-la de funcionar antes de removê-la do computador. Se não interromper o funcionamento da placa no utilitário de configuração, você poderá perder dados. Não tente ejetar a placa puxando-a pelo cabo, se houver algum cabo conectado.

Pressione a trava e remova a placa ou a tampa. No caso de algumas travas, você precisa pressionar a trava duas vezes: uma para ejetar a trava e outra para ejetar a placa.

---

[Voltar para a página do índice](#)



[Voltar para a página do índice](#)

## Como usar a tela

### Guia do Usuário do Dell™ Latitude™ D620

- [Como ajustar o brilho](#)
- [Como comutar a imagem de vídeo](#)
- [Como configurar a resolução de tela e a taxa de renovação](#)
- [Modo tela dupla independente](#)
- [Como trocar as designações das telas principal e secundária](#)
- [Como usar o sensor de luz ambiente](#)

---

## Como ajustar o brilho

Quando o computador da Dell™ estiver sendo alimentado por bateria, você poderá economizar a energia da bateria mediante a configuração do brilho para o nível confortável mais baixo, pressionando <Fn> e as teclas de seta para cima ou para baixo do teclado.

 **NOTA:** As teclas de atalho de brilho só afetam a tela do computador portátil, e não os monitores ou projetores que você conecta ao computador portátil ou dispositivo de acoplamento. Se o computador estiver conectado a um monitor externo e você tentar alterar o nível de brilho, o medidor de brilho pode aparecer, mas o nível de brilho no monitor externo não será alterado.

Você pode pressionar as seguintes teclas para ajustar o brilho:

1. Pressione <Fn> e a tecla de seta para cima para aumentar o brilho apenas na tela integrada (não no monitor externo).
1. Pressione <Fn> e a tecla de seta para baixo para diminuir o brilho apenas na tela integrada (não no monitor externo).

---

## Como comutar a imagem de vídeo

Quando você inicializa o computador com um dispositivo externo (como um monitor ou um projetor externo) conectado e ligado, a imagem pode aparecer tanto na tela integrada como no dispositivo externo.

Pressione <Fn><F8> para ver a imagem apenas na tela, apenas no dispositivo externo ou na tela e no dispositivo externo simultaneamente.

---

## Como configurar a resolução de tela e a taxa de renovação

Para ver um programa em uma resolução específica, tanto a placa gráfica como a tela precisam suportar esse programa e os drivers de vídeo necessários precisam estar instalados.

Antes de alterar as configurações padrão da tela, anote-as para consulta futura.

 **NOTA:** Use somente os drivers de vídeo instalados pela Dell, que são projetados para oferecer o melhor desempenho com o sistema operacional instalado pela Dell.

Se você escolher uma resolução ou paleta de cores com padrão superior ao suportado pela tela, as configurações serão ajustadas automaticamente aos valores mais próximos suportados.

1. Clique no botão **Iniciar** e em **Painel de controle**.
2. Em **Selecione uma categoria**, clique em **Aparência e temas**.
3. Em **Escolha uma tarefa...**, clique na área que você quer alterar; ou, em **ou um ícone do 'Painel de controle'**, clique em **Tela**.
4. Na janela Propriedades de vídeo, clique na guia **Configurações**.
5. Teste várias configurações de **Resolução de tela** e de **Qualidade da cor**.

 **NOTA:** À medida que a resolução aumenta, os ícones e o texto ficam menores na tela.

Se a configuração da resolução de vídeo for superior à suportada pela tela, o computador entrará no modo panorâmico. No modo panorâmico, não é possível mostrar a tela inteira de uma só vez. Por exemplo, a barra de tarefas que costuma aparecer na parte inferior da área de trabalho pode não estar mais visível. Para ver o resto da tela, use o touch pad ou o track stick para movê-la para cima, para baixo, para a esquerda e para a direita.

 **AVISO:** Você poderá danificar um monitor externo se usar uma taxa de renovação não suportada. Antes de ajustar a taxa de renovação em um monitor externo, consulte o guia do usuário do monitor.

---

## Modo tela dupla independente

Você pode conectar um monitor ou projetor externo ao computador e utilizá-lo como uma extensão da tela (modo "tela dupla independente" ou "espaço de trabalho ampliado"). Esse modo permite que ambas as telas sejam utilizadas independentemente e que objetos sejam arrastados de uma tela para outra, duplicando o espaço de trabalho visível.

1. Conecte o monitor externo, a TV ou o projetor ao computador.
2. Em **Selecione uma categoria**, clique em **Aparência e temas**.
3. Em **Escolha uma tarefa...**, clique na área que você quer alterar; ou, em **ou um ícone do 'Painel de controle'**, clique em **Tela**.
4. Na janela **Propriedades de vídeo**, clique na guia **Configurações**.

 **NOTA:** Se você escolher uma resolução ou paleta de cores com padrão superior ao suportado pela tela, as configurações serão ajustadas automaticamente aos valores mais próximos suportados. Consulte a documentação do sistema operacional para obter mais informações.

5. Clique no ícone do monitor 2, desmarque a caixa de verificação **Estender a área de trabalho do Windows a este monitor** e depois clique em **Aplicar**.
6. Mude a **resolução de tela** para os tamanhos adequados para ambas as telas e clique em **Aplicar**.
7. Se for solicitado a reinicializar o computador, clique em **Aplicar novas cores sem reinicialização** e clique em **OK**.
8. Se solicitado, clique em **OK** para redimensionar a área de trabalho.
9. Se solicitado, clique em **Sim** para manter as configurações.
10. Clique em **OK** para fechar a janela **Propriedades de vídeo**.

Para desativar o modo tela dupla independente:

1. Clique na guia **Configurações** da janela **Propriedades de vídeo**.
2. Clique no ícone do monitor 2, desmarque a opção **Estender a área de trabalho do Windows a este monitor** e depois clique em **Aplicar**.

Se necessário, pressione <Fn><F8> para trazer a imagem de volta para a tela do computador.

---

## Como trocar as designações das telas principal e secundária

Para trocar as designações dos vídeos principal e secundário (por exemplo, utilizar o monitor externo como vídeo principal depois do acoplamento):

1. Clique no botão **Iniciar** e em **Painel de controle**.
2. Em **Selecione uma categoria**, clique em **Aparência e temas**.
3. Em **Escolha uma tarefa...**, clique na área que você quer alterar; ou, em **ou um ícone do 'Painel de controle'**, clique em **Tela**.
4. Clique na guia **Configurações** → **Avançado** → guia **Telas**.

Para obter informações adicionais, consulte a documentação fornecida com a placa de vídeo.

---

## Como usar o sensor de luz ambiente

O sensor de luz ambiente (ALS) está localizado na parte inferior do painel do monitor. O sensor de luz ambiente (ALS) detecta a luz ambiente disponível e automaticamente aumenta ou diminui a luz de fundo da tela para compensar pelos ambientes com pouca iluminação ou bastante iluminados.

Para ativar ou desativar o recurso ALS, pressione a combinação de teclas <Fn> e seta para a esquerda.

 **NOTA:** Não cubra o sensor de luz ambiente (ALS) com etiquetas adesivas. Se for coberto, o sensor configurará automaticamente o brilho da tela para o nível mínimo.

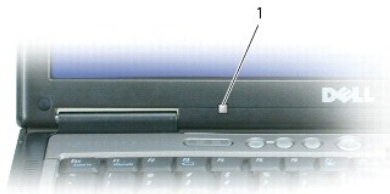

1	sensor de luz ambiente
---	------------------------

O sensor de luz ambiente é desativado antes do computador ser enviado a você. Se você ativá-lo e depois usar qualquer uma das combinações de teclas de brilho da tela, ele será desativado e o brilho da tela será aumentado ou diminuído de acordo.

O Dell QuickSet permite a você ativar ou desativar o recurso ALS. Você pode também ajustar as configurações de brilho máximo e mínimo, as quais são ativadas quando você ativar o recurso ALS. Para obter mais informações sobre o QuickSet, clique com o botão direito no ícone  da barra de tarefas e depois clique em **Ajuda**.

 **NOTA:** A reinicialização do computador retornará o sensor de luz ambiente à última configuração de ativado ou desativado.

 **NOTA:** O sensor de luz ambiente ajusta a luz de fundo apenas no computador portátil. Ele não controla o brilho em projetores ou monitores externos.

---

[Voltar para a página do índice](#)

[Voltar para a página do índice](#)

## Como reinstalar software

Guia do Usuário do Dell™ Latitude™ D620

- [Drivers](#)
- [Como solucionar problemas de incompatibilidade de software e de hardware](#)
- [Como usar o recurso Restauração do sistema do Microsoft® Windows® XP](#)
- [Como usar o CD do sistema operacional](#)

 **NOTA:** O CD *Operating System* (Sistema operacional) e o CD *Drivers and Utilities* (Drivers e utilitários) são opcionais e podem não ser fornecidos com o computador.

---

## Drivers

### O que são drivers?

Driver é um programa que controla um dispositivo, como impressora, mouse ou teclado. Todos os dispositivos precisam de um programa de driver.

O driver atua como um tradutor entre o dispositivo e os programas que usam o dispositivo. Cada dispositivo tem seu próprio conjunto de comandos especializados que são reconhecidos somente por seu driver.

A Dell entrega o computador com todos os drivers necessários já instalados. Nenhuma instalação ou configuração adicional é necessária.

 **AVISO:** O CD *Drivers and Utilities* (Drivers e utilitários) pode conter drivers para sistemas operacionais que não estejam no seu computador. Verifique se você está instalando o software apropriado para o seu sistema operacional.

Muitos drivers, como o de teclado, já estão incluídos no sistema operacional do Microsoft® Windows®. A instalação de drivers pode ser necessária se você:

- 1 Atualizar o sistema operacional.
- 1 Reinstalar o sistema operacional.
- 1 Conectar ou instalar um novo dispositivo.

### Como identificar drivers

Se você tiver problema com algum dispositivo, determine se o driver é a fonte do problema e, se necessário, atualize o driver.

1. Clique no botão **Iniciar** e clique em **Painel de controle**.
2. Em **Selecione uma categoria**, clique em **Desempenho e manutenção**.
3. Clique em **Sistema**.
4. Na janela **Propriedades do sistema**, clique na guia **Hardware**.
5. Clique em **Gerenciador de dispositivos**.
6. Role para baixo na lista para ver se algum dispositivo tem, no respectivo ícone, um ponto de exclamação (um círculo amarelo com um [!])

Se o ponto de exclamação aparecer ao lado do nome do dispositivo, pode ser necessário reinstalar o driver ou instalar um novo driver.

### Como reinstalar drivers e utilitários

 **AVISO:** O site de suporte da Dell em [support.dell.com](http://support.dell.com) (em inglês) e o CD opcional *Drivers and Utilities* (Drivers e utilitários) fornecem drivers aprovados para os computadores Dell™. Se você instalar drivers obtidos em outras fontes, seu computador pode não funcionar corretamente.

### Como usar o recurso Reverter driver de dispositivo do Windows XP

Se depois que o driver foi instalado ou atualizado ocorrer um problema no computador, use o recurso de reversão de instalação de driver de dispositivo do Windows XP para substituir o driver pela versão instalada anteriormente.

1. Clique no botão **Iniciar** e clique em **Painel de controle**.
2. Em **Selecione uma categoria**, clique em **Desempenho e manutenção**.

3. Clique em **Sistema**.
4. Na janela **Propriedades do sistema**, clique na guia **Hardware**.
5. Clique em **Gerenciador de dispositivos**.
6. Clique com o botão direito do mouse no dispositivo para o qual o novo driver foi instalado e clique em **Propriedades**.
7. Clique na guia **Drivers**.
8. Clique em **Reverter driver**.

Se o recurso de reversão de driver de dispositivo não resolver o problema, utilize a Restauração do sistema para retornar o computador para o estado operacional em que se encontrava antes da instalação do novo driver.

## Como usar o CD opcional Drivers and Utilities

 **NOTA:** O CD *Drivers and Utilities* (Drivers e utilitários) é opcional e pode não ser fornecido com todos os computadores.

Se o uso do recurso Reverter driver ou Restauração do sistema não resolver o problema, reinstale o driver usando o CD *Drivers and Utilities* (Drivers e utilitários), também chamado de *ResourceCD*.

1. Salve e feche os arquivos abertos e saia dos programas que também estiverem abertos.
2. Insira o CD *Drivers and Utilities*.

Na maioria dos casos, o CD começa a ser executado automaticamente. Se não começar, inicie o Windows Explorer, clique no diretório da unidade de CD para ver o conteúdo do CD e, então, clique duas vezes no arquivo **autorcd.exe**. Na primeira vez em que o CD for executado, o sistema poderá pedir que você instale os arquivos de configuração. Clique em **OK** e siga as instruções da tela para continuar.

3. No menu suspenso **Language** (Idioma) na barra de ferramentas, selecione o idioma desejado para o driver ou o utilitário (se disponível). Uma tela de boas-vindas aparecerá.
4. Clique em **Next** (Avançar)

O CD faz automaticamente uma varredura no hardware para detectar os drivers e utilitários usados pelo computador.

5. Quando o CD terminar a varredura do hardware, você poderá também detectar outros drivers e utilitários. Em **Search Criteria** (Critérios de pesquisa), selecione as categorias adequadas nos menus suspensos **System Model** (Modelo do sistema), **Operating System** (Sistema operacional) e **Topic** (Tópico).

Serão mostrados um ou mais links para os drivers e utilitários específicos utilizados pelo computador.

6. Clique no link do driver ou utilitário que você quer instalar para ver informações específicas.

7. Clique no botão **Install** (Instalar), se presente, para começar a instalação. Na tela de boas-vindas, siga as instruções para concluir a instalação.

Se o botão **Install** não estiver presente, a opção de instalação automática não estará disponível. Para obter instruções de instalação, consulte as instruções apropriadas nas subseções a seguir, ou clique em **Extract** (Extrair), siga as instruções de extração e leia o arquivo Readme.

Se você for instruído a navegar até os arquivos do driver, clique no diretório do CD na janela de informações sobre o driver para ver a lista dos arquivos associados a esse driver.

## Como reinstalar drivers manualmente

 **NOTA:** Se você for reinstalar um driver de sensor de infravermelho, você precisa primeiro ativar o sensor de infravermelho no programa de configuração do sistema (consulte [Como ativar o sensor de infravermelho](#)).

1. Depois de extrair os arquivos do driver e colocá-los no disco rígido conforme descrito na seção anterior, clique no botão **Iniciar** e clique com o botão direito em **Meu computador** na área de trabalho.
2. Clique em **Propriedades**.
3. Clique na guia **Hardware** e em **Gerenciador de dispositivos**.
4. Clique duas vezes no tipo de dispositivo para o qual você está instalando o driver (por exemplo, **Modems** ou **Dispositivos de infravermelho**).
5. Clique duas vezes no nome do dispositivo para o qual você está instalando o driver.

6. Clique na guia **Driver** e clique em **Atualizar driver**.
  7. Clique em **Instalar de uma lista ou local específico (avançado)** e clique em **Avançar**.
  8. Clique em **Procurar** e vá para o local onde você colocou anteriormente os arquivos do driver.
  9. Quando o nome do driver correto aparecer, clique em **Avançar**.
  10. Clique em **Concluir** e reinicialize o computador.
- 

## Como solucionar problemas de incompatibilidade de software e hardware

Se algum dispositivo não for detectado durante a instalação do sistema operacional ou for detectado, porém incorretamente configurado, você poderá usar a Solução de problemas de hardware para resolver o problema de incompatibilidade.

1. Clique no botão **Iniciar** e em **Ajuda e suporte**.
  2. Digite *solução de problemas de hardware* no campo **Pesquisar** e clique na seta para iniciar a pesquisa.
  3. Clique em **Solução de problemas de hardware** na lista **Resultados da pesquisa**.
  4. Na lista **Solução de problemas do hardware**, clique em **Resolver um conflito de hardware em meu computador** e clique em **Avançar**.
- 

## Como usar o recurso Restauração do sistema do Microsoft® Windows® XP

O recurso System Restore (Restaurar Sistema) do sistema operacional Microsoft® Windows® XP permite retornar o computador a um estado operacional anterior (sem afetar arquivos de dados) se as alterações efetuadas nas configurações do sistema ou no hardware/software tiverem deixado o computador em um estado operacional não desejado. Consulte o Centro de ajuda e suporte para obter informações sobre como usar a restauração do sistema.

 **AVISO:** Faça backups regulares dos arquivos de dados. A restauração do sistema não monitora nem recupera arquivos de dados.

 **NOTA:** Os procedimentos deste documento foram escritos para o modo de exibição padrão do Windows e, portanto, podem não funcionar se o computador Dell™ estiver definido com o modo de exibição clássico do Windows.

## Como criar pontos de restauração

1. Clique no botão **Iniciar** e, em seguida, clique em **Ajuda e suporte**.
2. Clique em **Restauração do sistema**.
3. Siga as instruções da tela.

## Como restaurar o computador a um estado operacional anterior

 **AVISO:** antes de restaurar o computador a um estado operacional anterior, salve e feche todos os arquivos e programas que estiverem abertos. Não altere, não abra nem apague qualquer arquivo ou programa enquanto a restauração do sistema não terminar.

1. Clique no botão **Iniciar**, aponte para **Todos os programas** → **Acessórios** → **Ferramentas do sistema** e clique em **Restauração do sistema**.
2. Verifique se a opção **Restaurar meu computador para um estado anterior** está selecionada e clique em **Avançar**.
3. Clique na data do calendário para a qual você quer restaurar seu computador.

A tela **Selecionar um ponto de restauração** contém um calendário que permite a você ver e selecionar pontos de restauração. Todas as datas no calendário com pontos de restauração disponíveis aparecem em negrito.

4. Selecione um ponto de restauração e clique em **Avançar**.

Se a data do calendário tiver apenas um ponto de restauração, esse ponto será selecionado automaticamente. Se houver dois ou mais pontos de restauração disponíveis, clique no que você preferir.

5. Clique em **Avançar**

A tela **Restauração concluída** aparecerá quando o recurso Restauração do sistema acabar de coletar os dados e o computador será reinicializado.

6. Após a reinicialização do computador, clique em OK.

Para alterar o ponto de restauração, você pode repetir as etapas usando um ponto de restauração diferente ou desfazer a restauração.

## Como desfazer a última restauração do sistema

 **AVISO:** antes de desfazer a última restauração do sistema, salve e feche todos os arquivos e programas que estiverem abertos. Não altere, não abra nem apague qualquer arquivo ou programa enquanto a restauração do sistema não terminar.

1. Clique no botão **Iniciar**, aponte para **Todos os programas**→ **Acessórios**→ **Ferramentas do sistema** e clique em **Restauração do sistema**.
2. Clique em **Desfazer a última restauração** e em **Avançar**.
3. Clique em **Avançar**.

A tela **Restauração do sistema** aparece e o computador é reiniciado.

4. Após a reinicialização do computador, clique em OK.

## Como ativar o recurso Restauração do sistema

Se você reinstalar o Windows XP com menos de 200 MB de espaço disponível no disco rígido, a Restauração do sistema será desativada automaticamente. Para ver se a restauração do sistema está ativado:

1. Clique no botão **Iniciar** e em **Painel de controle**.
2. Clique em **Desempenho e manutenção**.
3. Clique em **Sistema**.
4. Clique na guia **Restauração do sistema**.
5. Verifique se a opção **Desativar restauração do sistema** está desmarcada.

---

## Como usar o CD do sistema operacional

 **AVISO:** Você precisa usar o Windows XP Service Pack 1 (SP1) ou superior ao reinstalar o Windows XP.

## Antes de começar

Se você estiver considerando fazer a reinstalação do sistema operacional Windows XP para corrigir o problema de um driver instalado recentemente, tente primeiro usar o recurso Reverter driver de dispositivo do Windows XP. Consulte [Como usar o recurso Reverter driver de dispositivo do Windows XP](#). Se o recurso Reverter driver de dispositivo não resolver o problema, use o recurso Restauração do sistema para retornar o sistema operacional ao estado em que ele se encontrava antes da instalação do novo driver. Consulte [Como usar o recurso Restauração do sistema do Microsoft® Windows® XP](#).

Para reinstalar o Windows XP, você precisa dos seguintes itens:

1. CD Dell™ do *sistema operacional*
1. CD Dell *Drivers and Utilities*

 **NOTA:** Esse CD contém drivers que foram instalados na fábrica durante a montagem do computador. Use o CD *Drivers and Utilities* (Drivers e utilitários) para carregar quaisquer drivers obrigatórios, inclusive aqueles drivers necessários no caso do computador ter um controlador RAID. Dependendo da região a partir da qual você fez o pedido do computador ou se você solicitou os CDs, o CD *Drivers and Utilities* (Drivers e utilitários) e o CD do *sistema operacional* podem não ser fornecidos com o computador.

## Como reinstalar o Windows XP

O processo de reinstalação pode demorar de 1 a 2 horas para ser concluído. Após a reinstalação do sistema operacional, você precisa também reinstalar os drivers de dispositivos, o programa de proteção contra vírus e outros softwares.

 **AVISO:** O CD do *sistema operacional* fornece opções para a reinstalação do Windows XP. As opções podem sobrescrever arquivos e possivelmente afetar programas instalados no disco rígido. Portanto, não reinstale o Windows XP a menos que um representante de suporte técnico da Dell instrua-o a fazê-lo.

1. Salve e feche os arquivos abertos e saia dos programas que também estiverem abertos.
2. Insira o CD do *sistema operacional*. Clique em **Sair** se a mensagem *Instalar o Windows XP* aparecer.
3. Reinicialize o computador.
4. Pressione <F12> imediatamente após o logotipo da DELL™ aparecer.

Se o logotipo do sistema operacional aparecer, aguarde até ver a área de trabalho do Windows, desligue o computador e tente novamente.

5. Siga as instruções apresentadas na tela para concluir a instalação.
- 

[Voltar para a página do índice](#)







[Voltar para a página do índice](#)



## Como obter informações



### Guia do Usuário do Dell™ Latitude™ D620

 **NOTA:** Alguns recursos ou mídia podem ser opcionais e, por esta razão, não serem fornecidos com o seu computador. Alguns recursos ou mídias podem não estar disponíveis em certos países.

 **NOTA:** Informações adicionais podem ser fornecidas com o seu computador.

O que você está procurando?	Encontre aqui
<ul style="list-style-type: none"><li>1 Um programa de diagnósticos para o meu computador</li><li>1 Drivers para o meu computador</li><li>1 Documentação dos meus dispositivos</li><li>1 NSS (Notebook System Software)</li></ul>	<p><b>CD "Drivers and Utilities" (também chamado de ResourceCD)</b></p> <p><b>NOTA:</b> O CD <i>Drivers and Utilities</i> (Drivers e utilitários) é opcional e pode não ser fornecido com todos os computadores.</p> <p>A documentação e os drivers já estão instalados no computador. Você pode usar o CD para reinstalar drivers (consulte <a href="#">Como reinstalar drivers e utilitários</a>) ou para executar o Dell Diagnostics (consulte <a href="#">Dell Diagnostics</a>).</p>  <p>O CD pode conter arquivos Readme (Leia-me) para fornecer as atualizações mais recentes sobre alterações técnicas no computador ou material de referência técnica avançada para técnicos ou usuários experientes.</p> <p><b>NOTA:</b> Para encontrar atualizações de drivers e documentação, vá para o site de suporte da Dell em <a href="http://support.dell.com">support.dell.com</a> (em inglês).</p>
<ul style="list-style-type: none"><li>1 Como configurar o computador</li><li>1 Informações básicas para a solução de problemas</li><li>1 Como executar o Dell Diagnostics</li><li>1 Como remover e instalar peças</li></ul>	<p><b>Guia de Referência Rápida</b></p> <p><b>NOTA:</b> Este documento pode ser opcional e talvez não seja fornecido com o seu computador.</p>  <p><b>NOTA:</b> Este documento está disponível no formato pdf em <a href="http://support.dell.com">support.dell.com</a> (em inglês).</p>
<ul style="list-style-type: none"><li>1 Informações sobre garantia</li><li>1 Termos e condições (apenas para os EUA)</li><li>1 Instruções de segurança</li><li>1 Informações de normalização</li><li>1 Informações sobre ergonomia</li><li>1 Contrato de licença do usuário final</li></ul>	<p><b>Guia de Informações do Produto Dell™</b></p> 
<ul style="list-style-type: none"><li>1 Como remover e trocar peças</li><li>1 Especificações</li></ul>	<p><b>Guia do Usuário do Dell Latitude</b></p>

<ul style="list-style-type: none"> <li>1 Como configurar os parâmetros do sistema</li> <li>1 Como solucionar problemas</li> </ul>	<p><i>Centro de ajuda suporte do Microsoft® Windows® XP</i></p> <ol style="list-style-type: none"> <li>1. Clique no botão <b>Iniciar</b> e, em seguida, clique em <b>Ajuda e suporte</b>.</li> <li>2. Em <b>Selecione um tópico de ajuda</b>, clique em <b>Dell User and System Guides</b> (Guias do usuário e do sistema Dell).</li> <li>3. Clique no guia do usuário (User's Guide) do seu computador.</li> </ol>
<ul style="list-style-type: none"> <li>1 Etiqueta de serviço e Código de serviço expresso</li> <li>1 Etiqueta de licença do Microsoft Windows</li> </ul>	<p><b>Etiqueta de serviço e licença do Microsoft® Windows®</b></p> <p>Estas etiquetas estão na parte inferior do seu computador.</p> <ol style="list-style-type: none"> <li>1 Use a etiqueta de serviço para identificar o seu computador quando acessar o site <a href="http://support.dell.com">support.dell.com</a> (em inglês) ou quando entrar em contato com o serviço de suporte. É recomendável que você conserve uma cópia da etiqueta de serviço em um local seguro, no caso do computador ser roubado ou extraviado.</li> </ol>  <ol style="list-style-type: none"> <li>1 Digite o código de serviço expresso para direcionar a sua chamada ao entrar em contato com o serviço de suporte.</li> </ol>
<ul style="list-style-type: none"> <li>1 Solutions (Soluções) — Dicas para solução de problemas, artigos escritos por técnicos, cursos on-line, perguntas mais frequentes</li> <li>1 Community (Comunidade) — Conversas on-line com outros clientes da Dell</li> <li>1 Updates (Atualizações) — Informações sobre atualização de componentes como memórias, discos rígidos e sistemas operacionais</li> <li>1 Custom Care (Serviço de atendimento ao cliente) — Informações de contato, chamadas de serviço e informações sobre status de pedidos, garantia e reparos</li> <li>1 Service and Support (Serviço e suporte) — Status de chamadas de serviço e histórico de suporte, contrato de serviços, discussões on-line com o suporte técnico</li> <li>1 Reference (Referência) — Documentação do computador, detalhes sobre a configuração de meu computador, especificações de produtos e informativo oficial</li> <li>1 Downloads — Atualizações de software, patches e drivers certificados</li> <li>1 Notebook System Software (NSS) — Se reinstalar o sistema operacional no seu computador, você deve reinstalar também o utilitário NSS. Esse utilitário oferece atualizações críticas para o sistema operacional e suporte para unidades de disquete USB de 3,5 polegadas da Dell™, processadores Intel® Pentium® M, unidades ópticas e dispositivos USB. O NSS é necessário para que o seu computador Dell opere corretamente. O software detecta automaticamente seu computador e sistema operacional e instala as atualizações adequadas para a sua configuração.</li> </ul>	<p><b>Site de suporte Dell — <a href="http://support.dell.com">support.dell.com</a> (em inglês)</b></p> <p><b>NOTA:</b> Selecione sua região para ver o site de suporte correspondente.</p> <p>Para fazer o download do NSS (Notebook System Software):</p> <ol style="list-style-type: none"> <li>1. Vá para o site <a href="http://support.dell.com">support.dell.com</a> (em inglês) e clique em <b>Downloads</b>.</li> <li>2. Digite o modelo do produto ou a etiqueta de serviço.</li> <li>3. No menu suspenso <b>Download Category</b> (Categoria de download), clique em <b>All</b> (Todas).</li> <li>4. Selecione o sistema operacional e o respectivo idioma para o computador e clique em <b>Submit</b> (Submeter).</li> <li>5. Em <b>Select a Device</b> (Selecionar um dispositivo), role para <b>System and Configuration Utilities</b> (Utilitários de configuração e do sistema) e clique em <b>Dell Notebook System Software</b> (NSS da Dell).</li> </ol>
<ul style="list-style-type: none"> <li>1 Dicas para atualizações de software e para solução de problemas — Perguntas mais frequentes, tópicos de interesse e informações sobre a saúde geral do seu ambiente computacional</li> </ul>	<p><b>Utilitário de suporte Dell</b></p> <p>O Utilitário de suporte Dell é um sistema de notificação e de upgrade automático instalado no seu computador. Este suporte oferece verificações da saúde do computador em tempo real, atualizações de software e informações relevantes sobre testes que você mesmo pode executar. Para acessar o Utilitário de suporte Dell use o ícone  da barra de tarefas. Para obter mais informações, consulte <a href="#">"Como acessar o utilitário de suporte Dell"</a>.</p>
<ul style="list-style-type: none"> <li>1 Como usar o Windows XP</li> <li>1 Como trabalhar com programas e arquivos</li> <li>1 Como personalizar minha área de trabalho</li> </ul>	<p><b>Centro de ajuda e suporte do Windows</b></p> <ol style="list-style-type: none"> <li>1. Clique no botão <b>Iniciar</b> e clique em <b>Ajuda e suporte</b>.</li> <li>2. Digite uma palavra ou frase que descreva o seu problema e clique no ícone de seta.</li> <li>3. Clique no tópico que descreve o seu problema.</li> <li>4. Siga as instruções na tela.</li> </ol>
<ul style="list-style-type: none"> <li>1 Informações sobre atividade de rede, o assistente de gerenciamento de energia e outros itens controlados pelo Dell</li> </ul>	<p><b>Ajuda do Dell QuickSet</b></p>

QuickSet	<p>Para ver a <i>Ajuda do Dell QuickSet</i>, clique com o botão direito no ícone  da barra de tarefas do Microsoft® Windows®.</p> <p>Para obter mais informações sobre o Dell QuickSet, consulte <a href="#">Dell™ QuickSet</a>.</p>
1 Como reinstalar o sistema operacional	<p><b>CD do sistema operacional</b></p> <p><b>NOTA:</b> O CD do <i>sistema operacional</i> pode ser opcional e talvez não seja fornecido com o seu computador.</p> <p>O sistema operacional já está instalado no computador. Para reinstalar o sistema operacional, use o CD opcional no qual ele se encontra. <a href="#">Como usar o CD do sistema operacional</a>.</p> <p>Após a reinstalação, use o CD <i>Drivers and Utilities (ResourceCD)</i> para reinstalar os drivers dos dispositivos fornecidos com o computador.</p>  <p><b>NOTA:</b> a cor do CD varia de acordo com o sistema operacional adquirido.</p>

[Voltar para a página do índice](#)

[Voltar para a página do índice](#)

## Glossário

### Guia do Usuário do Dell™ Latitude™ D620

Os termos contidos neste glossário são fornecidos somente para fins informativos e podem ou não descrever os recursos incluídos em seu computador.

---

## A

**ACPI** — (Advanced Configuration and Power Interface [interface de força e configuração avançada]) — Especificação de gerenciamento de energia que permite aos sistemas operacionais Microsoft® Windows® colocar o computador no modo de espera ou de hibernação para economizar a quantidade de energia elétrica alocada para cada dispositivo conectado ao computador.

**adaptador de rede** — Um chip que oferece recursos de rede. O computador pode ter um adaptador de rede na placa de sistema ou uma placa de PC com um adaptador. O adaptador de rede também é chamado de *NIC* (Network Interface Controller, Controlador de interface de rede).

**AGP** — (Accelerated Graphics Port [porta gráfica acelerada]) — Porta gráfica dedicada que permite que a memória do sistema seja usada para tarefas relacionadas a vídeo. Com a AGP, a imagem tem cores bem definidas e suaves, devido à interface rápida entre o circuito de vídeo e a memória do sistema.

**AHCI** — (Advanced Host Controller Interface [interface avançada de controlador host]) — Uma interface de controlador host para disco rígido SATA que permite ao driver de armazenamento ativar tecnologias como a NCQ (Native Command Queuing), tecnologia que permite o enfileiramento e reordenação de comandos, e hot plug, tecnologia que permite ligar um disco SATA com o sistema operacional em funcionamento sem causar problemas.

**ALS** — (ambient light sensor [sensor de luz ambiente]).

**área de notificação** — Seção da barra de tarefas do Windows que contém ícones que permitem o acesso rápido a programas e funções do computador, como relógio, controle de volume e status de impressão. Também chamada de *bandeja do sistema*.

**arquivo Readme** (Leia-me) — Um arquivo de texto incluído no pacote de software ou no produto de hardware. Tipicamente, os arquivos Leia-me contêm informações sobre instalação e descrevem novos aperfeiçoamentos ou correções do produto que ainda não tenham sido documentados.

**ASF** — (Alert Standards Format [formato de alerta padrão]) — Norma usada para definir um mecanismo de informação de alertas de hardware e de software para um console de gerenciamento. O ASF foi projetado para ser independente de plataforma e de sistema operacional.

**atalho** — Ícone que fornece rápido acesso a programas, arquivos, pastas e unidades usados com frequência. Quando coloca um atalho na área de trabalho do Windows e clica nesse ícone duas vezes, você pode abrir a pasta ou o arquivo correspondente sem precisar procurá-lo primeiro. Os ícones de atalho não alteram o local dos arquivos. Se você apagar um atalho, o arquivo original não será afetado. Além disso, você pode renomear os ícones de atalho.

---

## B

**barramento** — Rota de comunicação entre os componentes do computador.

**barramento local** — Barramento de dados que garante uma taxa de transferência rápida entre os dispositivos e o processador.

**BIOS** — (Basic Input/Output System [sistema básico de entrada e saída]) — Programa (ou utilitário) que funciona como interface entre o hardware do computador e o sistema operacional. A menos que você entenda qual será o efeito que estas configurações terão no computador, não faça uso das mesmas. Também chamada de *configuração do sistema*.

**bit** — A menor unidade de dados interpretada pelo computador.

**Bluetooth®** — Padrão de tecnologia sem fio para dispositivos de rede de curto alcance (9 m) que permite que os dispositivos ativados reconheçam uns aos outros automaticamente.

**bps** — (bits per second [bits por segundo]) — Unidade padrão usada para medir a velocidade de transmissão de dados.

**BTU** — (British Thermal Unit [unidade térmica britânica]) — Medida de calor.

**byte** — Unidade básica de dados usada pelo computador. Normalmente, um byte é igual a 8 bits.

---

## C

**C** — Celsius — Sistema de medida de temperatura em que 0° é o ponto de congelamento e 100° é o ponto de ebulição da água.

**CA** — (alternating current [corrente alternada]) — Forma de eletricidade que alimenta o computador quando você conecta o cabo de alimentação do adaptador CA a uma tomada elétrica.

**cache** — Mecanismo especial de armazenamento de alta velocidade que pode ser uma seção reservada da memória principal ou um dispositivo independente. O cache aumenta a eficiência de muitas das operações do processador.

**cache L1** — Cache principal armazenado dentro do processador.

**cache L2** — Cache secundário que pode ser externo ou incorporado à arquitetura do processador.

**carnê** — Documento alfandegário internacional que facilita importações temporárias. Também conhecido como *passaporte de mercadorias*.

**cartão inteligente** — Placa que tem um processador e um chip de memória embutidos. Os cartões inteligentes podem ser usados para autenticar usuários em computadores equipados para o uso desses cartões.

**CD inicializável** — Um CD que pode ser usado para inicializar o computador. Tenha sempre um disquete ou um CD inicializável disponível para ser usado no caso do disco rígido ser danificado ou do computador conter vírus. O CD *Drivers and Utilities* (Drivers e utilitários) ou *ResourceCD* é um CD inicializável.

**CD-R** — CD gravável — Versão gravável de um CD. Um CD-R só pode ser gravado uma vez. Uma vez gravados, os dados não podem mais ser apagados ou sobregravados.

**CD-RW** — CD regravável — Versão regravável de um CD. Os dados podem ser gravados em um disco CD-RW e, depois, apagados e gravados novamente (regravados).

**COA** — (Certificate of Authenticity [certificado de autenticidade]) — Código alfanumérico do Windows localizado em uma etiqueta no computador. Também conhecido como *chave do produto* ou *ID do produto*.

**código de serviço expresso** — Código numérico contido em uma etiqueta adesiva nos computadores da Dell™. Use o código de serviço expresso quando entrar em contato com a Dell para obter assistência. Este código pode não estar disponível em alguns países.

**combinação de teclas** — Um comando que requer que você pressione várias teclas ao mesmo tempo.

**compartimento de mídia** — Um compartimento que suporta dispositivos como unidades ópticas, uma segunda bateria ou um módulo Dell TravelLite™.

**compartimento de módulos** — Consulte *compartimento de mídia*.

**conector DIN** — Conector redondo de seis pinos que está em conformidade com os padrões da DIN (Deutsche Industrie Norm). Geralmente, é usado para acoplar os conectores do teclado PS/ 2 ou do cabo do mouse.

**conector paralelo** — Porta de E/S usada com frequência para conectar uma impressora paralela ao computador. Também chamado de *porta LPT*.

**conector serial** — Porta de E/S geralmente usada para conectar ao computador dispositivos como dispositivos digitais de mão, câmeras digitais, etc.

**controlador** — Um chip que controla a transferência de dados entre o processador e a memória ou entre o processador e os dispositivos.

**controlador de vídeo** — O circuito de uma placa de vídeo ou de sistema (em computadores com um controlador de vídeo integrado) que, aliado ao monitor, oferece recursos de vídeo para o computador.

**CRIMM** — (Continuity Rambus In-line Memory Module [módulo de memória de continuidade Rambus]) — Módulo especial sem chips de memória usado para preencher slots RIMM não usados.

**cursor** — Marcador do vídeo ou da tela que mostra onde ocorrerá a próxima ação do teclado, do touch pad ou do mouse. Em geral, é uma linha contínua ou um sublinhado piscando, ou uma pequena seta.

---

## D

**DIMM** — (dual in-line memory module [módulo de memória em linha dupla]) — Uma placa de circuito com chips de memória que se conecta a um módulo de memória na placa de sistema.

**disco inicializável** — Disco que pode ser usado para inicializar o computador. Tenha sempre um disquete ou um CD inicializável disponível para ser usado no caso do disco rígido ser danificado ou do computador conter vírus.

**disco rígido** — Unidade para leitura e gravação de dados. Os termos disco rígido e unidade de disco rígido são usados frequentemente como sinônimos.

**dispositivo** — Item de hardware, como uma unidade de disco, impressora ou teclado, instalado no computador ou conectado a ele.

**dispositivo de acoplamento** — Consulte *APR*.

**dissipador de calor** — Placa de metal colocada em alguns processadores para ajudar a dissipar o calor.

**DMA** — (Direct Memory Access [acesso direto à memória]) — Canal que permite que determinados tipos de transferência de dados entre a RAM e um dispositivo não passem pelo processador.

**DMTF** — (Distributed Management Task Force [Força-tarefa de gerenciamento distribuído]) — Um consórcio de empresas de hardware e software que desenvolvem padrões de gerenciamento para ambientes distribuídos de área de trabalho, rede, empresa e Internet.

**domínio** — Grupo de computadores, programas e dispositivos de rede que são administrados como uma unidade, com normas e procedimentos comuns para uso por um grupo específico de usuários. Os usuários fazem login no domínio para obter acesso aos recursos.

**DRAM** — (Dynamic Random Access Memory [memória de acesso dinâmico randômico]) — Memória que armazena informações em circuitos integrados que contêm capacitores.

**driver** — Software que permite que o sistema operacional controle um dispositivo, por exemplo, uma impressora. Muitos dispositivos não funcionarão corretamente se o driver correto não estiver instalado no computador.

**driver de dispositivo** — Consulte *driver*.

**DSL** — (Digital Subscriber Line [linha de assinante digital]) — Uma tecnologia que oferece uma conexão contínua e de alta-velocidade à Internet através de uma linha telefônica analógica.

**DVD-R** — (DVD recordable [DVD gravável]) — A versão gravável de um DVD. Um DVD-R só pode ser gravado uma vez. Uma vez gravados, os dados não podem mais ser apagados ou sobregravados.

**DVD+RW** — (DVD rewritable [DVD regravável]) — Versão regravável de um DVD. Os dados podem ser gravados em um disco DVD+RW e, depois, apagados e gravados novamente (regravados). (A tecnologia DVD+RW é diferente da tecnologia DVD-RW.)

**DVI** — (digital video interface [interface de vídeo digital]) — Um padrão para a transmissão digital entre um computador e um monitor de vídeo digital.

---

## E

**ECC** — (Error Checking and Correction [verificação e correção de erros]) — Tipo de memória que contém um circuito especial para testar a exatidão dos dados que entram e saem.

**ECP** — (Enhanced Capabilities Port [porta de recursos avançados]) — Tipo de conector paralelo que fornece melhor transmissão bidirecional de dados. Similar à EPP, a ECP utiliza o acesso direto à memória para transferir dados e, em geral, melhora o desempenho.

**editor de texto** — Programa usado para criar e editar arquivos que contêm somente texto. Por exemplo, o Bloco de notas do Windows utiliza um editor de texto. Os editores de texto geralmente não fornecem funcionalidade de quebra automática de linha ou formatação (opção de sublinhar, alterar fontes, etc.).

**EIDE** — (Enhanced Integrated Device Electronics [dispositivo eletrônico integrado avançado]) — Versão aprimorada da interface IDE para disco rígido e unidades de CD.

**EMI** — (ElectroMagnetic Interference [interferência eletromagnética]) — Interferência elétrica causada por radiação eletromagnética.

**endereço de E/S** — Endereço na RAM associado a um dispositivo específico (como um conector serial, um conector paralelo ou um slot de expansão) e que permite ao processador comunicar-se com esse dispositivo.

**endereço de memória** — Um local específico onde os dados são armazenados temporariamente em uma RAM.

**ENERGY STAR®** — Conjunto de requisitos da EPA (Environmental Protection Agency [Agência de Proteção Ambiental]) para a redução do consumo total de eletricidade.

**EPP** — (Enhanced Parallel Port [porta paralela avançada]) — Tipo de conector paralelo que faz a transmissão bidirecional de dados.

**E/S** — entrada/saída — Operação ou dispositivo que insere e extrai dados do computador. Teclados e impressoras são dispositivos de E/S.

**ESD** — (ElectroStatic Discharge [descarga eletrostática]) — Descarga rápida de eletricidade estática. As descargas eletrostáticas podem danificar os circuitos integrados de computadores e de equipamentos de comunicação.

**etiqueta de serviço** — Etiqueta de código de barras colada ao computador que o identifica quando você acessa o suporte da Dell no site [support.dell.com](http://support.dell.com) (em inglês) ou quando você liga para a Dell a fim de obter suporte técnico ou serviços ao cliente.

**ExpressCard** — Um cartão de E/S removível aderente ao padrão PCMCIA. Modems e adaptadores de rede são tipos comuns de cartões ExpressCards. Os cartões ExpressCards suportam tanto o padrão PCI Express como o USB 2.0.

---

## F

**Fahrenheit** — Uma escala de medida de temperatura em que 32° é o ponto de congelamento e 212° é o ponto de ebulição da água.

**FBD** — (fully-buffered DIMM) — Um módulo de memória DIMM com chips DRAM DDR2 e um buffer de memória avançado (AMB) que agiliza a comunicação entre os chips SDRAM DDR2 e o sistema.

**FCC** — (Federal Communications Commission [Comissão Federal de Comunicações]) — Órgão dos EUA responsável pelo cumprimento dos regulamentos de comunicações que definem a quantidade de radiação que os computadores e outros equipamentos eletrônicos podem emitir.

**formatação** — Processo que prepara uma unidade ou um disco para armazenar dados. Quando uma unidade ou um disco é formatado, as informações existentes são perdidas.

**FSB** — (Front Side Bus [barramento frontal]) — Caminho dos dados e interface física entre o microprocessador e a RAM.

**FTP** — (File Transfer Protocol [protocolo de transferência de arquivos]) — Protocolo Internet padrão usado na troca de arquivos entre computadores conectados à Internet.

---

## G

**G** — gravidade — Medida de peso e força.

**GB** — gigabyte — Medida de armazenamento de dados equivalente a 1024 MB (1.073.741.824 bytes). Quando usado para referir-se ao armazenamento do disco rígido, o termo geralmente é arredondado para 1.000.000.000 bytes.

**GHz** — gigahertz — Medida de frequência equivalente a um milhão de Hz ou mil MHz. A velocidade de processadores, barramentos e interfaces do computador normalmente é medida em GHz.

**GUI** — (Graphical User Interface [interface gráfica do usuário]) — Software que interage com o usuário através de menus, janelas e ícones. A maioria dos programas que funcionam nos sistemas operacionais Windows são GUIs.

---

## H

**HTTP** — (Hypertext Transfer Protocol [protocolo de transferência de hipertexto]) — Protocolo para troca de arquivos entre computadores conectados à Internet.

**Hyper-Threading** — Hyper-Threading é uma tecnologia Intel que pode melhorar o desempenho geral do computador, permitindo que um único processador físico funcione como dois processadores lógicos, capaz de executar determinadas tarefas simultaneamente.

**Hz** — hertz — Unidade de medida de frequência equivalente a um ciclo por segundo. A velocidade de processamento de computadores e dispositivos eletrônicos é medida frequentemente em quilohertz (kHz), megahertz (MHz), gigahertz (GHz) ou terahertz (THz).

---

## I

**IC** — (Integrated Circuit [circuito integrado]) — Lâmina semicondutora (ou chip) na qual milhares ou milhões de pequenos componentes eletrônicos são fabricados para uso em equipamento de vídeo, áudio e computadores.

**IDE** — (Integrated Drive Electronics [dispositivo eletrônico integrado]) — Interface para dispositivos de armazenamento de massa na qual o controlador é integrado à unidade de disco rígido ou de CD.

**IEEE 1394** — Institute of Electrical and Electronics Engineers, Inc. — Barramento serial de alto desempenho usado para conectar dispositivos compatíveis com IEEE 1394 (como câmeras digitais e tocador de DVD) ao computador.

**integrado** — Normalmente refere-se aos componentes que estão fisicamente localizados na placa de sistema do computador. Também chamado de *embutido*.

**IrDA** — Infrared Data Association — A organização que cria padrões internacionais para comunicações por infravermelho.

**IRQ** — (Interrupt Request [solicitação de interrupção]) — Rota eletrônica atribuída a um dispositivo específico para que ele possa se comunicar com o processador. Uma IRQ deve ser atribuída a cada conexão do dispositivo. Embora dois dispositivos possam compartilhar a mesma IRQ, não é possível operar os dois dispositivos simultaneamente.

---

## K

**Kb** — (kilobit [quilobit])— Unidade de dados equivalente a 1.024 bits. Medida da capacidade dos circuitos integrados de memória.

**KB** — (kilobyte [quilobyte])— Unidade de dados equivalente a 1.024 bytes, mas normalmente associada a 1.000 bytes.

**kHz** — (kilohertz [quilohertz]) — Medida de frequência equivalente a 1.000 Hz.

---

## L

**LAN** — (Local Area Network [rede local]) — Rede de computadores que abrange uma pequena área. A LAN normalmente está confinada a um edifício ou a alguns edifícios próximos uns dos outros. Ela pode ser conectada a outra LAN a qualquer distância por meio de linhas telefônicas ou de ondas de rádio para formar uma WAN (Wide Area Network [rede de longa distância]).

**LCD** — (Liquid Crystal Display [tela de cristal líquido]) — Tecnologia usada em computadores portáteis e em telas planas.

**LED** — (Light Emitting Diode [diodo emissor de luz]) — Componente eletrônico que emite luz para indicar o status do computador.

**leitor de impressão digital** — Um sensor de fita que usa as suas impressões digitais para autenticar a sua identidade de usuário e ajudar a garantir a segurança do seu computador.

**LPT** — (Line print terminal [terminal de impressão de linha]) — Nome da conexão paralela com uma impressora ou outro dispositivo paralelo.

---

## M

**mapeamento de memória** — O processo pelo qual o computador atribui endereços de memória a locais físicos durante a inicialização. Os dispositivos e o software podem, portanto, identificar as informações que o processador pode acessar.

**Mb** — megabit — Medida de capacidade de chips de memória equivalente a 1.024 Kb.

**Mbps** — (megabits per second [megabits por segundo]) — Um milhão de bits por segundo. Esta medida é geralmente usada para as velocidades de transmissão de redes e modems.

**MB** — megabyte — Medida de armazenamento de dados equivalente a 1.048.576 bytes. 1 MB é igual a 1.024 KB. Quando usado para se referir ao armazenamento do disco rígido, o termo normalmente é arredondado para 1.000.000 bytes.

**MB/s** — (megabytes per second [megabytes por segundo]) — Um milhão de bytes por segundo. Normalmente, essa medida é usada para taxas de transferência de dados.

**memória** — Área de armazenamento temporário de dados no computador. Como os dados da memória não são permanentes, é recomendável salvar com frequência os arquivos com os quais você está trabalhando e salvar sempre os arquivos antes de desligar o computador. Um computador pode conter várias formas diferentes de memória, como memória de acesso randômico (RAM, random access memory), memória somente para leitura (ROM, read-only memory) e memória de vídeo. Frequentemente, a palavra memória é usada como sinônimo de RAM.

**memória de vídeo** — Memória que consiste em chips de memória dedicados às funções de vídeo. A memória de vídeo é geralmente mais rápida do que a memória do sistema. A quantidade de memória de vídeo instalada influencia principalmente no número de cores que um programa pode mostrar.

**MHz** — megahertz — Medida de frequência equivalente a 1 milhão de ciclos por segundo. As velocidades de processadores, barramentos e interfaces de computadores geralmente são medidas em MHz.

**modem** — Dispositivo que permite a comunicação entre computadores através de linhas telefônicas analógicas. Existem três tipos de modem: externo, placa de PC e interno. Tipicamente, você usa o modem para se conectar à Internet e trocar e-mails.

**modo de espera** — Modo de gerenciamento de energia que desativa todas as operações desnecessárias do computador para economizar energia.

**modo de hibernação** — Recurso de gerenciamento de energia que salva tudo o que está na memória em um espaço reservado no disco rígido e, em seguida, desliga o computador. Quando você reinicializa o computador, as informações da memória salvas no disco rígido são automaticamente restauradas.

**modo de tela dupla** — Configuração de vídeo que permite usar um segundo monitor como uma extensão do vídeo. Também chamado de *modo de vídeo estendido*.

**modo de vídeo** — Modo que descreve a forma de exibição de texto e de elementos gráficos no monitor. Os softwares baseados em elementos gráficos, como os sistemas operacionais Windows, são mostrados em modos de vídeo que podem ser definidos como *x* pixels horizontais por *y* pixels verticais por *z* cores. Os softwares baseados em caracteres, como editores de texto, são mostrados em modos de vídeo que podem ser definidos como *x* colunas e *y* linhas de caracteres.

**modo de vídeo estendido** — Configuração de vídeo que permite usar um segundo monitor como uma extensão do vídeo. Também chamado de *modo de tela dupla*.

**modo gráfico** — Modo de vídeo que pode ser definido como *x* pixels horizontais por *y* pixels verticais por *z* cores. Os modos gráficos podem mostrar uma variedade ilimitada de formas e fontes.

**módulo de memória** — Uma pequena placa de circuito que contém chips de memória e se conecta à placa de sistema.

**módulo de viagem** — Dispositivo de plástico projetado para caber no compartimento de módulos do computador portátil e reduzir o peso do computador.

**ms** — milissegundo — Medida de tempo equivalente a um milésimo de segundo. Os tempos de acesso dos dispositivos de armazenamento são medidos frequentemente em ms.

---

## N

**NIC** — Consulte *adaptador de rede*.

**ns** — nanossegundo — Medida de tempo equivalente a um bilionésimo de segundo.

**núcleo duplo** — Uma tecnologia Intel® na qual duas unidades computacionais físicas são colocadas dentro de um único encapsulamento de processador, o que aumenta consideravelmente a eficiência de computação e a habilidade de execução de multitarefa.

**NVRAM** — (Nonvolatile Random Access Memory [RAM não-volátil]) — Tipo de memória que armazena dados quando o computador é desligado ou perde sua fonte de energia externa. A RAM não-volátil é usada para manter as informações de configuração do computador, como data, hora e outras opções de configuração do sistema que você possa definir.

---

## P

**Painel de controle** — Um utilitário do Windows que permite modificar as configurações do sistema operacional e do hardware, bem como as configurações do vídeo.

**papel de parede** — Padrão ou figura de plano de fundo na área de trabalho do Windows. Para trocar o papel de parede, use o Painel de controle do Windows. Você também pode digitalizar sua imagem favorita e transformá-la em papel de parede.

**partição** — Uma área de armazenamento físico de um disco rígido que é atribuída a uma ou mais áreas de armazenamento lógico conhecidas como unidades lógicas. Cada partição pode conter várias unidades lógicas.

**particionamento de disco** — Técnica de espalhar os dados por várias unidades de disco. O particionamento de disco pode agilizar operações que recuperam dados do armazenamento do disco. Os sistemas que usam o particionamento de disco geralmente permitem ao usuário selecionar o tamanho da unidade de dados ou a largura da faixa.

**pasta** — Termo usado para descrever o espaço em um disco ou unidade onde os arquivos são organizados e agrupados. Os arquivos de uma pasta podem ser vistos e ordenados de diversas maneiras, por exemplo, em ordem alfabética, por data ou por tamanho.

**PCI** — (Peripheral Component Interconnect [interconexão de componentes periféricos]) — PCI é um barramento local que oferece suporte para caminhos de dados de 32 e 64 bits, fornecendo um caminho de dados de alta velocidade entre o microprocessador e dispositivos como vídeo, unidades e redes.

**PCI Express** — Uma modificação para a interface PCI que impulsiona a taxa de transferência de dados entre o processador e os dispositivos a ele conectados. A interface PCI Express pode transferir dados em velocidades de 250 MB/seg a 4 GB/seg. Se o dispositivo e o chipset da interface PCI Express têm capacidades de velocidade diferentes, eles operam em uma velocidade menor.

**PCMCIA** — (Personal Computer Memory Card International Association [Associação Internacional de Placas de Memória de PC]) — Organização que define os padrões para placas de PC.

**PIO** — (Programmed Input/Output [entrada/saída programada]) — Método de transferência de dados entre dois dispositivos que utiliza o processador como parte do caminho de dados.

**pixel** — Um ponto da tela de vídeo. Os pixels são organizados em linhas e colunas para criar uma imagem. A resolução de vídeo, por exemplo 800 x 600, é expressa como o número de pixels na horizontal pelo número de pixels na vertical.

**placa de expansão** — Placa de circuito instalada em um slot de expansão na placa de sistema de alguns computadores para expandir a capacidade desse computador. Alguns exemplos são placas de vídeo, de modem e de som.

**placa de PC** — Placa de E/S removível e que tem conformidade com o padrão PCMCIA. Os modems e adaptadores de rede são tipos comuns de placas de PC.

**placa de PC estendida** — Placa de PC que, quando instalada, se estende além da borda do slot da placa de PC.

**placa de sistema** — A placa principal do computador. Também chamada de *placa-mãe*.

**Plug and Play** — Capacidade do computador de configurar dispositivos automaticamente. O Plug and Play oferecerá instalação, configuração e compatibilidade



automáticas com o hardware existente se o BIOS, o sistema operacional e todos os dispositivos forem compatíveis com Plug and Play.

**POST** — (Power-On Self Test [teste automático de inicialização]) — Programas de diagnóstico carregados automaticamente pelo BIOS que executam testes básicos nos principais componentes do computador, como memória, unidades de disco rígido e vídeo. Se nenhum problema for detectado durante o POST, o computador continuará com a inicialização.

**processador** — Um chip de computador que interpreta e executa instruções de programa. Algumas vezes o processador é chamado de CPU (Central Processing Unit, Unidade de processamento central).

**programa de configuração** — Programa usado para instalar e configurar hardware e software. Os programas **setup.exe** ou **install.exe** acompanham a maioria dos pacotes de software do Windows. *Programa de configuração* difere de *configuração do sistema*.

**programa de configuração do sistema** — Um utilitário que funciona como interface entre o hardware do computador e o sistema operacional. O programa de configuração do sistema permite configurar opções que podem ser selecionadas pelo usuário no BIOS, como data e hora ou a senha do sistema. Não altere as configurações desse programa, a menos que você saiba que efeitos essas alterações terão no computador.

**protegido contra gravação** — Arquivos ou mídia que não podem ser alterados. Use a proteção contra gravação para impedir a alteração ou destruição de dados. Para proteger contra gravação um disquete de 3,5 polegadas, empurre a barra de proteção contra gravação para a posição aberta.

**protetor contra surtos de tensão** — Evitam que picos de tensão, como os que podem ocorrer durante uma tempestade com raios, entrem no computador através da tomada elétrica. Os protetores de surto não protegem contra raios ou quedas de tensão, os quais ocorrem quando a tensão cai para mais de 20% abaixo do nível de tensão de linha CA normal.

Os protetores contra surto não protegem as conexões de rede. Sempre desconecte o cabo de rede do conector de rede durante as tempestades com raios.

**Provedor Internet** — Empresa que permite que você acesse o servidor host para se conectar diretamente à Internet, enviar e receber e-mails e acessar sites. Normalmente, o provedor Internet oferece um pacote de software, nome de usuário e números de telefone para acesso, mediante uma taxa.

**PS/2** — personal system/2 — Tipo de conector usado para acoplar um teclado numérico, um mouse ou um teclado compatível com PS/2.

**PXE** — (Pre-Boot Execution Environment [ambiente de execução de pré-inicialização]) — Padrão WfM (Wired for Management [conexão para gerenciamento]) que permite que os computadores conectados em rede e que não têm um sistema operacional sejam configurados e inicializados remotamente.

---

## R

**RAID** — (Redundant Array of Independent Disks [Matriz redundante de discos independentes]) — Um método de fornecer redundância de dados. Algumas implementações comuns de RAID são RAID 0, RAID 1, RAID 5, RAID 10 e RAID 50.

**RAM** — (Random Access Memory [memória de acesso randômico]) — Principal área de armazenamento temporário para instruções e dados de programas. Todas as informações armazenadas na RAM são perdidas quando o computador é desligado.

**resolução** — A nitidez e a clareza de uma imagem produzida por uma impressora ou mostrada em um monitor. Quanto mais alta a resolução, maior será a nitidez da imagem.

**resolução de vídeo** — Consulte *resolução*.

**RFI** — (Radio Frequency Interference [interferência de frequência de rádio]) — Interferência gerada por frequências normais de rádio, na faixa de 10 kHz a 100.000 MHz. As frequências de rádio ficam na extremidade inferior do espectro de frequência eletromagnética e estão mais sujeitas a interferências do que as radiações de frequência mais alta, como infravermelho e luz.

**ROM** — (Read-Only Memory [memória somente para leitura]) — Memória que armazena os dados e os programas que não podem ser apagados nem gravados pelo computador. Diferentemente da RAM, a ROM mantém o seu conteúdo quando o computador é desligado. Alguns programas essenciais à operação do computador residem na ROM.

**RPM** — (revolution per minute [revoluções por minuto]) — Número de rotações que ocorrem por minuto. Em geral, a velocidade do disco rígido é medida em rpm.

**RTC** — (Real Time Clock [relógio de tempo real]) — Relógio alimentado por bateria na placa de sistema que mantém a data e a hora após o computador ser desligado.

**RTCST** — (Real Time Clock Reset [reajuste do relógio de tempo real]) — Jumper na placa de sistema de alguns computadores que pode ser usado para solucionar problemas.

---

## S

**saída de TV S-vídeo** — Conector usado para ligar a TV ou o dispositivo de áudio digital ao computador.

**SAS** — (serial attached SCSI [SCSI serial conectada]) — Uma versão serial mais rápida da interface SCSI (como oposto à arquitetura paralela SCSI original).

**SATA** — (serial ATA [ATA serial]) — Uma versão serial mais rápida da interface ATA (IDE).

**ScanDisk** — Utilitário da Microsoft que procura erros em arquivos, pastas e na superfície do disco rígido. O ScanDisk é freqüentemente executado quando o computador é reiniciado após parar de responder.

**SCSI** — (small computer system interface [interface de sistema de computadores de pequeno porte]) — Uma interface de alta velocidade usada para conectar dispositivos a um computador, como discos rígidos, unidades de CD e scanners, por exemplo. A interface SCSI pode conectar vários dispositivos usando um único computador. Cada dispositivo é acessado por um número de identificação individual no barramento do controlador SCSI.

**SDRAM** — (Synchronous Dynamic Random-Access Memory [memória de acesso randômico dinâmico síncrono]) — Tipo de DRAM sincronizada com a velocidade ideal de clock do processador.

**SDRAM DDR** — (Double-Data-Rate SDRAM [SDRAM de taxa de dados dupla]) — Tipo de SDRAM que duplica o ciclo de burst de dados, melhorando o desempenho do sistema.

**SDRAM DDR2** — (Double-Data Rate 2 SDRAM [SDRAM 2 de velocidade dupla de dados]) — Um tipo de SDRAM DDR que usa um "prefetch" de 4 bits e outras alterações na arquitetura para impulsionar a velocidade da memória para mais de 400 MHz.

**sensor de infravermelho** — Porta que permite a transferência de dados entre o computador e dispositivos compatíveis com infravermelho sem usar uma conexão a cabo.

**seqüência de inicialização** — Especifica a ordem dos dispositivos a partir dos quais o computador tentará inicializar-se.

**SIM** — (Subscriber Identity Module [Módulo de identidade do assinante]). Um cartão SIM contém um microchip que faz a criptografia de transmissões de voz e dados. Os cartões SIM podem ser usados em telefones e computadores portáteis.

**slot de expansão** — Conector localizado na placa de sistema (de alguns computadores) no qual uma placa de expansão é inserida e através do qual ela é conectada ao barramento do sistema.

**software antivírus** — Programa criado para identificar, colocar em quarentena e/ou apagar um vírus do computador.

**somente leitura** — Dados e/ou arquivos que você pode ver, mas não pode editar e nem apagar. O arquivo terá o status de "somente leitura" se:

- o Residir em um disquete, CD ou DVD protegido fisicamente contra gravação.
- o Estiver em um diretório da rede e o administrador do sistema tiver atribuído direitos somente para indivíduos específicos.

**S/PDIF** — (Sony/Philips Digital Interface [interface digital Sony/Philips]) — Formato de arquivo de transferência de áudio que permite a transferência de áudio de um arquivo para outro sem convertê-lo em/de um formato analógico, o que poderia degradar a qualidade do arquivo.

**Strike Zone™** — Área reforçada da base da plataforma que protege o disco rígido, agindo como um dispositivo de amortecimento para ajudar o computador a absorver choques ou protegê-lo se ele for derrubado (independentemente do sistema estar ligado ou desligado).

**SVGA** — (super-video graphics array [super matriz gráfica de vídeo]) Padrão de vídeo para controladores e placas de vídeo. As resoluções SVGA típicas são 800 x 600 e 1.024 x 768.

O número de cores e a resolução que um programa exibe dependem dos recursos do monitor, do controlador de vídeo e de seus drivers, bem como da quantidade de memória de vídeo instalada no computador.

**SXGA** — (Super-Extended Graphics Array [matriz gráfica super-estendida]) — Padrão de vídeo para controladores e placas de vídeo que oferece suporte para resoluções de até 1.280 x 1.024.

**SXGA+** — (Super-Extended Graphics Array Plus [matriz gráfica super-estendida +]) — Padrão de vídeo para controladores e placas de vídeo que oferece suporte para resoluções de até 1.400 x 1.050.

---

## T

**TAPI** — (Telephony Applications Programming Interface [interface de programação de aplicativos de telefonia]) — Permite que os programas do Windows funcionem com uma ampla variedade de dispositivos de telefonia, como voz, dados, fax e vídeo.

**taxa de renovação** — Frequência, medida em Hz, na qual as linhas horizontais da tela são recarregadas (algumas vezes, essa taxa é chamada também de *frequência vertical*). Quanto mais alta for a taxa de renovação, menos o olho humano perceberá o vídeo piscando.

**tempo de operação da bateria** — A duração de tempo (minutos ou horas) em que a bateria de um computador portátil energiza o computador.

**TPM** — (trusted platform module [módulo de plataforma confiável]) — Um recurso de segurança baseado em hardware que quando combinado com um software de segurança aumenta a proteção da rede e do computador mediante a ativação de recursos como proteção de arquivos e de e-mail.

---

## U

**UMA** (Unified Memory Allocation) — Memória do sistema alocada de maneira dinâmica para vídeo.

**unidade de CD-RW** — Unidade que pode ler CDs e gravar em discos CD-RW (CDs regraváveis) e CD-R (CDs graváveis). Você pode gravar em discos CD-RW várias vezes, mas somente uma vez em discos CD-R.

**unidade de CD-RW/DVD** — Unidade, algumas vezes chamada de unidade combinada, que pode ler CDs e DVDs e gravar em discos CD-RW (CDs regraváveis) e CD-R (CDs graváveis). Você pode gravar em discos CD-RW várias vezes, mas somente uma vez em discos CD-R.

**unidade de DVD+RW** — unidade que pode ler DVDs e a maioria das mídias de CD e gravar em discos DVD+RW (DVDs regraváveis).

**unidade óptica** — Unidade que utiliza a tecnologia óptica para ler ou gravar dados em CDs, DVDs ou DVD+RWs. Alguns exemplos de unidades ópticas são unidades de CD, de DVD, de CD-RW e unidades combinadas de CD-RW/DVD.

**unidade Zip** — Unidade de disquete de alta capacidade desenvolvido pela Iomega Corporation que utiliza discos removíveis de 3,5 polegadas, chamados discos Zip. Os discos Zip são um pouco maiores que os disquetes normais, duas vezes mais grossos e armazenam até 100 MB de dados.

**UPS** — (Uninterruptible Power Supply [fonte de alimentação ininterrupta]) — Fonte de alimentação de reserva utilizada em casos de interrupção do fornecimento de energia elétrica ou queda do nível de tensão a um valor inaceitável. A UPS mantém o computador funcionando por um período de tempo limitado quando não há energia elétrica. Os sistemas UPS geralmente fornecem supressão de surtos de tensão e, em alguns casos, regulação de tensão. Os sistemas UPS pequenos fornecem energia de bateria por alguns minutos para permitir que você salve seus programas e desligue o computador.

**USB** — (Universal Serial Bus [barramento serial universal]) — Interface de hardware para dispositivos de baixa velocidade, como teclado, mouse, joystick, scanner, conjunto de alto-falantes, impressora, dispositivos de banda larga (DSL e modems a cabo), dispositivos de imagem ou dispositivos de armazenamento compatíveis com USB. Os dispositivos são conectados diretamente a um soquete de 4 pinos no computador ou a um hub de várias portas que se conecta ao computador. Os dispositivos USB podem ser conectados com o computador ligado. Eles podem também ser montados juntos, em correntes tipo margarida.

**UTP** — (Unshielded Twisted Pair [pares trançados não blindados]) — Descreve um tipo de cabo usado na maioria das redes telefônicas e em algumas redes de computadores. Os pares de fios não blindados são trançados para garantir proteção contra interferência eletromagnética, em vez de ser usada uma luva

de metal ao redor de cada par de fios.

**UXGA** — (Ultra Extended Graphics Array [matriz gráfica ultra-estendida]) — Padrão de vídeo para controladores e placas de vídeo que oferece suporte para resoluções de até 1.600 x 1.200.

---

## V

**V** — Volt — Medida de potencial elétrico ou força eletromotriz (tensão). 1 Volt é a tensão que aparece nos terminais de uma resistência de 1 ohm quando uma corrente de 1 ampère flui por essa resistência.

**velocidade do barramento** — Medida em MHz que indica a velocidade de transferência de informações pelo barramento.

**velocidade do clock** — Medida em MHz, indica a velocidade em que funcionam os componentes do computador conectados ao barramento do sistema.

**vida útil da bateria** — Tempo (em anos) durante o qual a bateria de um computador portátil mantém a capacidade de ser recarregada depois de esgotada.

**vírus** — Um programa criado para causar danos ou destruir dados armazenados no computador. Esses programas passam de um computador para outro por meio de discos, softwares obtidos por meio de download da Internet ou anexos de e-mails infectados. Quando um programa infectado é aberto, seu vírus embutido também é ativado.

Um tipo comum de vírus é o vírus de inicialização, que é armazenado nos setores de inicialização de disquetes. Se o disquete for deixado na unidade quando o computador é desligado e depois ligado, o computador será infectado ao ler os setores de inicialização desse disquete para localizar o sistema operacional. Se o computador for infectado, o vírus de inicialização poderá se duplicar em todos os disquetes que forem lidos ou gravados no computador até o vírus ser eliminado.

---

## W

**W** — Watt — Medida de potência elétrica. 1 W é a potência gerada por 1 ampère de corrente fluindo sob 1 Volt.

**Wh** — Watt-hora — Unidade de medida geralmente usada para indicar a capacidade aproximada de uma bateria. Por exemplo, uma bateria de 66 Wh pode fornecer 66 W de energia por 1 hora ou 33 W por 2 horas.

**WLAN** — (Wireless local area network [rede local sem fio]). Uma série de computadores interconectados que se comunicam uns com os outros por ondas aéreas usando pontos de acesso ou roteadores sem fio para proporcionar acesso à Internet.

**WWAN** — (Wireless wide area network [rede sem fio de longa distância]). Uma rede sem fio de dados de alta velocidade usando tecnologia celular e cobrindo uma área geográfica muito maior do que a WLAN.

**WXGA** — (Wide-Aspect Extended Graphics Array — Um padrão de vídeo para controladores e placas de vídeo que suporta resoluções de até 1280 x 800.

---

## X

**XGA** — (Extended Graphics Array [matriz gráfica estendida]) — Padrão de vídeo para placas e controladores de vídeo que oferece suporte para resoluções de até 1.024 x 768.

---

## Z

**ZIF** — (Zero Insertion Force [força de inserção zero]) — Tipo de soquete ou conector que permite que um chip de computador seja instalado ou removido sem a necessidade de pressionar o chip ou seu soquete.

**Zip** — Formato de compactação de dados amplamente usado. Os arquivos compactados em formato Zip são chamados de arquivos Zip e, normalmente, têm nomes com a extensão **.zip**. Um tipo especial de arquivo compactado é o arquivo auto-extraível, que tem a extensão **.exe**. Para descompactar um arquivo auto-extraível, clique duas vezes nele.

---

[Voltar para a página do índice](#)

[Voltar para a página Conteúdo](#)

## Como obter ajuda

### Guia do Usuário do Dell™ Latitude™ D620

- [Como obter assistência](#)
  - [Problemas com seu pedido](#)
  - [Informações sobre o produto](#)
  - [Como devolver itens em garantia para reparo ou reembolso](#)
  - [Antes de ligar para a Dell](#)
  - [Como entrar em contato com a Dell](#)
- 

## Como obter assistência

 **ADVERTÊNCIA:** Se precisar retirar as tampas do computador, desconecte primeiro os cabos de alimentação do computador e do modem de todas as tomadas elétricas.

1. Execute os procedimentos descritos em [Solução de problemas](#).
2. Execute o [Dell Diagnostics](#).
3. Faça uma cópia da [Lista de verificação de diagnósticos](#) e preencha-a.
4. Use a ampla gama de serviços on-line da Dell, disponível no site de suporte Dell ([support.dell.com](http://support.dell.com)), em inglês, para obter ajuda sobre procedimentos de instalação e solução de problemas.
5. Se o procedimento acima não resolver o problema, entre em contato com a Dell (consulte [Como entrar em contato com a Dell](#)).

**NOTA:** Ligue para o serviço de suporte da Dell usando um telefone próximo ao computador, para que o representante do serviço de suporte possa ajudá-lo nos procedimentos necessários.

**NOTA:** O sistema de código de serviço expresso da Dell pode não estar disponível em todos os países.

Quando for atendido pelo sistema telefônico automatizado da Dell, digite o seu Código de serviço expresso para direcionar a chamada diretamente para o setor técnico apropriado. Se você não tiver um código de serviço expresso, abra a pasta **Dell Accessories** (Acessórios da Dell), clique duas vezes no ícone **Express Service Code** (código de serviço expresso) e siga as instruções.

Para obter instruções sobre como usar o serviço de suporte, consulte "[Serviço de suporte](#)".

**NOTA:** Alguns dos serviços a seguir nem sempre estão disponíveis em todas as localidades fora dos Estados Unidos. Entre em contato com o representante local da Dell para obter informações sobre disponibilidade.

## Serviços on-line

Você pode acessar o site de suporte Dell em [support.dell.com](http://support.dell.com) (em inglês). Selecione a sua região na página **WELCOME TO DELL SUPPORT** (Bem-vindo ao suporte Dell) e forneça os detalhes solicitados para acessar as ferramentas e informações de ajuda.

Você pode entrar em contato com a Dell eletronicamente usando os seguintes endereços:

- 1 World Wide Web

[www.dell.com/](http://www.dell.com/)

[www.dell.com/ap/](http://www.dell.com/ap/) (somente para países da Ásia e do Pacífico)

[www.dell.com/jp](http://www.dell.com/jp/) (apenas par o Japão)

[www.euro.dell.com](http://www.euro.dell.com) (somente para a Europa)

[www.dell.com/la/](http://www.dell.com/la/) (países da América Latina)

[www.dell.ca](http://www.dell.ca) (somente para o Canadá)

- 1 FTP - File Transfer Protocol (protocolo de transferência de arquivos) anônimo

[ftp.dell.com/](ftp://ftp.dell.com/)

Faça o login como usuário `anonymous` e use seu endereço de email como senha.

- 1 Serviço eletrônico de suporte

[mobile\\_support@us.dell.com](mailto:mobile_support@us.dell.com)

support@us.dell.com

apsupport@dell.com (somente para países da Ásia e do Pacífico)

support.jp.dell.com (apenas para o Japão)

support.euro.dell.com (somente para a Europa)

1 Serviço eletrônico de cotação

apmarketing@dell.com (somente para países da Ásia e do Pacífico)

sales\_canada@dell.com (somente para o Canadá)

## AutoTech - Serviço de suporte técnico automatizado

O serviço de suporte automatizado da Dell — AutoTech — fornece respostas gravadas às perguntas mais freqüentes feitas pelos clientes Dell sobre seus computadores portáteis e de mesa.

Ao ligar para esse serviço, use um telefone de teclas (multifreqüencial) para selecionar os assuntos relacionados às suas perguntas.

O serviço de suporte técnico automatizado AutoTech está disponível 24 hora por dia, 7 dias por semana. Você pode acessar esse serviço também através do serviço de suporte. Para obter o número do telefone, consulte os números de contato de sua região.

## Serviço automatizado de status de pedidos

Para verificar o status de qualquer produto da Dell™ que você tenha feito o pedido, vá até o site [support.dell.com](http://support.dell.com) (em inglês) ou ligue para o serviço automatizado de status de pedidos. Uma gravação informará prontamente os dados necessários para localizar e obter informações sobre o seu pedido. Para obter o número do telefone, consulte os números de contato de sua região.

## Serviço de suporte

O serviço de suporte Dell está disponível 24 horas por dia, 7 dias por semana, para responder às suas perguntas sobre o hardware Dell. Nossa equipe de suporte usa diagnósticos baseados em computador para responder às suas perguntas com rapidez e exatidão.

Para entrar em contato com o serviço de suporte da Dell, consulte "[Como obter assistência](#)" e ligue para o número do seu país, conforme listado em [Como entrar em contato com a Dell](#).

---

## Problemas com seu pedido

Se você tiver um problema com o seu pedido, tais como peças em falta, peças erradas, ou fatura incorreta, contate a assistência ao cliente da Dell. Ao ligar, tenha o recibo e a nota da embalagem à mão. Para obter o número do telefone, consulte os números de contato de sua região.

---

## Informações sobre o produto

Se você precisar de informações sobre outros produtos disponíveis na Dell ou se quiser colocar um pedido, visite o site da Dell em [www.dell.com](http://www.dell.com) (em inglês). Para obter o número do telefone para falar com um especialista de vendas, consulte os números de contato da sua região.

---

## Como devolver itens em garantia para reparo ou reembolso

Prepare todos os itens a serem devolvidos, para reparo ou crédito, como segue:

1. Ligue para a Dell para obter um número de RMA (Return Material Authorization [autorização de retorno de material]) e escreva-o com destaque na parte externa da caixa.

Para obter o número do telefone, consulte os números de contato de sua região.

2. Inclua uma cópia da fatura e uma carta explicando o motivo da devolução.
3. Inclua também uma cópia da [Lista de verificação de diagnósticos](#) indicando os testes que você executou e as mensagens de erro informadas pelo programa Dell Diagnostics.
4. Inclua todos os acessórios pertencentes ao(s) item(ns) que esteja(m) sendo devolvido(s) (cabos de alimentação, disquetes de software, manuais, etc.) no caso de devolução para recebimento de crédito.
5. Embale o equipamento a ser devolvido no material de embalagem original (ou equivalente).

Você será responsável pelo pagamento das despesas de remessa. Será responsável também pelo seguro de retorno de qualquer produto, além de assumir os riscos de perda durante o envio para a Dell. Pacotes a serem pagos pelo destinatário não são aceitos.

As devoluções que não atenderem a qualquer um dos requisitos citados anteriormente serão recusadas no setor de recebimento da Dell e devolvidas ao cliente.

## Antes de ligar para a Dell

**NOTA:** Quando você ligar, tenha o código de serviço expresso à mão. O código auxilia o sistema de suporte automatizado por telefone da Dell no direcionamento da sua ligação com mais eficiência.

Lembre-se de preencher a [Lista de verificação de diagnósticos](#). Se possível, ligue o computador antes de telefonar para a assistência técnica da Dell e faça a ligação de um telefone próximo ao computador. Você poderá ser solicitado a digitar alguns comandos no teclado, fornecer informações detalhadas durante as operações ou tentar outras opções de solução de problemas que só podem ser executadas no próprio computador. Tenha a documentação do computador disponível.

 **ADVERTÊNCIA:** Antes de trabalhar na parte interna do computador, leia as instruções de segurança contidas no *Guia de Informações do Produto*.

Lista de verificação de diagnósticos
Nome:
Data:
Endereço:
Telefone:
Etiqueta de serviço (código de barras na parte de trás do computador):
Código de serviço expresso:
Número de RMA (Return Material Authorization [autorização de retorno de material]) (se fornecido pelo técnico do suporte Dell):
Sistema operacional e versão:
Dispositivos:
Placas de expansão:
Você está conectado a uma rede? Sim Não
Rede, versão e adaptador de rede:
Programas e versões:
Consulte a documentação do sistema operacional para estar ciente do conteúdo dos arquivos de inicialização do sistema. Se o computador estiver conectado a uma impressora, imprima cada arquivo. Caso contrário, grave o conteúdo de cada arquivo antes de ligar para a Dell.
Mensagem de erro, código de bipe ou código de diagnóstico:
Descrição do problema e dos procedimentos que você executou para solucioná-lo:

## Como entrar em contato com a Dell

Para entrar em contato com a Dell eletronicamente, você pode acessar os seguintes sites:

- 1 [www.dell.com](http://www.dell.com)
- 1 [support.dell.com](http://support.dell.com) (suporte em inglês)

Para obter endereços Web específicos para o seu país, consulte a seção correspondente na tabela abaixo.

 **NOTA:** Os números de ligação gratuita só podem ser usados dentro do país no qual estejam relacionados.

 **NOTA:** Em determinados países, o suporte específico para os computadores portáteis Dell XPS™ está disponível através de um número de telefone separado, listado para os países participantes. Se não houver um número de telefone específico para os computadores portáteis XPS, você deverá entrar em contato com a Dell através do telefone do serviço de suporte e a sua chamada será direcionada para o local adequado.

Quando precisar entrar em contato com a Dell, use os endereços eletrônicos, os números de telefone e os códigos fornecidos na tabela a seguir. Se precisar de assistência para saber qual código usar, entre em contato com um operador local ou internacional.

País (Cidade) Código de acesso internacional Código do país Código da cidade	Nome do departamento ou área de serviço, Site e endereço de e-mail	Códigos de área, Números locais e Números de ligação gratuita
África do Sul (Joanesburgo)	Site: <a href="http://support.euro.dell.com">support.euro.dell.com</a>	
	E-mail: <a href="mailto:dell_za_support@dell.com">dell_za_support@dell.com</a>	
Código de acesso internacional:	Fila Gold	011 709 7713
	Suporte técnico	011 709 7710

09/091	Serviço de atendimento ao cliente	011 709 7707	
Código do país: 27	Vendas	011 709 7700	
Código da cidade: 11	Fax	011 706 0495	
	Telefone central	011 709 7700	
Alemanha (Langen)	Site: <a href="http://support.euro.dell.com">support.euro.dell.com</a>		
	E-mail: <a href="mailto:tech_support_central_europe@dell.com">tech_support_central_europe@dell.com</a>		
	Suporte técnico apenas para computadores portáteis XPS	06103 766-7222	
	Suporte técnico para todos os outros computadores Dell	06103 766-7200	
	Código de acesso internacional: 00	Atendimento ao cliente para usuários/escritórios domésticos e pequenas empresas	0180-5-224400
	Código do país: 49	Serviço de atendimento ao cliente de segmento global	06103 766-9570
	Código da cidade: 6103	Serviço de atendimento ao cliente para contas preferenciais	06103 766-9420
		Serviço de atendimento ao cliente para contas grandes	06103 766-9560
		Serviço de atendimento ao cliente para contas do setor público	06103 766-9555
	Telefone central	06103 766-7000	
América Latina	Suporte técnico ao cliente (Austin, Texas, Estados Unidos)	512728-4093	
	Serviços de atendimento ao cliente (Austin, Texas, Estados Unidos)	512 728-3619	
	Fax (Suporte técnico e Serviços ao cliente) (Austin, Texas, Estados Unidos)	512 728-3883	
	Vendas (Austin, Texas, Estados Unidos)	512 728-4397	
	Fax de Vendas (Austin, Texas, Estados Unidos)	512 728-4600 ou 512 728-3772	
Anguilla	Suporte geral	ligação gratuita: 800-335-0031	
Antígua e Barbuda	Suporte geral	1-800-805-5924	
Antilhas Holandesas	Suporte geral	001-800-882-1519	
Argentina (Buenos Aires)	Site: <a href="http://www.dell.com.ar">www.dell.com.ar</a>		
	E-mail: <a href="mailto:us_latam_services@dell.com">us_latam_services@dell.com</a>		
	E-mail para computadores portáteis e de mesa: <a href="mailto:la-techsupport@dell.com">la-techsupport@dell.com</a>		
	Código de acesso internacional: 00	E-mail para servidores e produtos de armazenamento EMC@: <a href="mailto:la_enterprise@dell.com">la_enterprise@dell.com</a>	
	Código do país: 54	Serviço de atendimento ao cliente	ligação gratuita: 0-800-444-0730
	Código da cidade: 11	Suporte técnico	ligação gratuita: 0-800-444-0733
	Serviços de suporte técnico	ligação gratuita: 0-800-444-0724	
	Vendas	0-810-444-3355	
Aruba	Suporte geral	ligação gratuita: 800 -1578	
Austrália (Sidnei)	Site: <a href="http://support.ap.dell.com">support.ap.dell.com</a>		
	Código de acesso internacional: 0011	E-mail: <a href="mailto:support.ap.dell.com/contactus">support.ap.dell.com/contactus</a>	
	Código do país: 61		
Código da cidade: 2	Suporte geral	13DELL-133355	
Áustria (Viena)	Site: <a href="http://support.euro.dell.com">support.euro.dell.com</a>		
	E-mail: <a href="mailto:tech_support_central_europe@dell.com">tech_support_central_europe@dell.com</a>		
	usuários/escritórios domésticos e pequenas empresas	0820 240 530 00	
	Fax para usuários/escritórios domésticos e pequenas empresas	0820 240 530 49	
	Código de acesso internacional: 900	Atendimento ao cliente para usuários/escritórios domésticos e pequenas empresas	0820 240 530 14
	Código do país: 43	Serviço de atendimento ao cliente corporativo/contas preferenciais	0820 240 530 16
	Código da cidade: 1	Suporte apenas para computadores portáteis XPS	0820 240 530 81
		Suporte para usuários/escritórios domésticos e pequenas empresas para todos os outros computadores Dell	0820 240 530 14
	Suporte para clientes corporativos/contas preferenciais	0660 8779	
	Telefone central	0820 240 530 00	
Bahamas	Suporte geral	ligação gratuita: 1-866-278-6818	
Barbados	Suporte geral	1-800-534-3066	
Bélgica (Bruxelas)	Site: <a href="http://support.euro.dell.com">support.euro.dell.com</a>		
	Serviço de suporte técnico apenas para computadores portáteis XPS	02 481 92 96	
	Código de acesso internacional: 00	Serviço de suporte técnico para todos os outros computadores Dell	02 481 92 88
	Código do país: 32	Fax do Suporte técnico	02 481 92 95
	Código da cidade: 2	Serviço de atendimento ao cliente	02 713 15 65
		Vendas para clientes corporativos	02 481 91 00
	Fax	02 481 92 99	

	Telefone central	02 481 91 00
<b>Bermuda</b>	Suporte geral	1-800-342-0671
<b>Bolívia</b>	Suporte geral	ligação gratuita: 800-10-0238
<b>Brasil</b>	Site: <a href="http://www.dell.com/br">www.dell.com/br</a>	
Código de acesso internacional: 00	Serviço de atendimento ao cliente e serviço de suporte técnico	0800 90 3355
	Fax do Suporte técnico	51 481 5470
Código do país: 55	Fax do Serviço de atendimento ao cliente	51 481 5480
Código da cidade: 51	Vendas	0800 90 3390
<b>Brunei</b>	Serviço de suporte técnico (Penang, Malásia)	604 633 4966
	Serviço de atendimento ao cliente (Penang, Malásia)	604 633 4888
Código do país: 673	Vendas transacionais (Penang, Malásia)	604 633 4955
<b>Canadá (North York, Ontário)</b>	Status de pedidos on-line: <a href="http://www.dell.ca/ostatus">www.dell.ca/ostatus</a>	
	AutoTech (serviço de suporte automatizado para garantia e hardware)	ligação gratuita: 1-800-247-9362
	Serviço de atendimento ao cliente (vendas domésticas/pequenas empresas)	ligação gratuita: 1-800-847-4096
	Serviço de atendimento ao cliente (empresas de médio e grande porte e órgãos do governo)	ligação gratuita: 1-800-326-9463
	Serviço de atendimento ao cliente (impressoras, projetores, televisores, dispositivos de mão, jukebox digital e dispositivos de redes sem fio)	ligação gratuita: 1-800-847-4096
	Serviço de suporte para garantia de hardware (vendas domésticas/pequenas empresas)	ligação gratuita: 1-800-906-3355
	Serviço de suporte para garantia de hardware (empresas de médio e grande porte, órgãos do governo)	ligação gratuita: 1-800-387-5757
	Serviço de suporte para garantia de hardware (impressoras, projetores, televisores, dispositivos de mão, jukebox digital e dispositivos de rede sem fio)	1-877-335-5767
	Vendas (usuários/escritórios domésticos e pequenas empresas)	ligação gratuita: 1-800-387-5752
	Vendas (empresas de médio e grande porte, empresas governamentais)	ligação gratuita: 1-800-387-5755
	Vendas de peças sobressalentes e Vendas de serviços estendidos;	1 866 440 3355
<b>Chile (Santiago)</b>		
Código do país: 56	Vendas e serviço de suporte ao cliente	ligação gratuita: 1230-020-4823
Código da cidade: 2		
<b>China (Xiamen)</b>	Site de suporte técnico: <a href="http://support.dell.com.cn">support.dell.com.cn</a>	
	E-mail de suporte técnico: <a href="mailto:cn_support@dell.com">cn_support@dell.com</a>	
	E-mail do Serviço de atendimento ao cliente: <a href="mailto:customer_cn@dell.com">customer_cn@dell.com</a>	
	Fax do Suporte técnico	592 818 1350
	Suporte técnico (Dell™ Dimension™ e Inspiron)	ligação gratuita: 800 858 2968
	Suporte técnico (OptiPlex™, Latitude™ e Dell Precision™)	ligação gratuita: 800 858 0950
	Suporte técnico (servidores e armazenamento)	ligação gratuita: 800 858 0960
	Suporte técnico (projetores, PDAs, comutadores, roteadores, etc.)	Ligação gratuita: 800 858 2920 (nos EUA)
	Suporte técnico (impressoras)	ligação gratuita: 800 858 2311
	Serviço de atendimento ao cliente	Ligação gratuita: 800 858 2060 (somente nos EUA)
	Fax do Serviço de atendimento ao cliente	592 818 1308
	Usuários/escritórios domésticos e pequenas empresas	Ligação gratuita: 800 858 2222 (nos EUA)
	Divisão de contas preferenciais	Ligação gratuita: 800 858 2557 (nos EUA)
	Contas corporativas grandes (GCP)	Ligação gratuita: 800 858 2055 (nos EUA)
	Contas corporativas grandes (contas-chave)	Ligação gratuita: 800 858 2628 (nos EUA)
	Contas corporativas grandes - Norte	Ligação gratuita: 800 858 2999 (nos EUA)
	Contas corporativas grandes - Norte (governo e educação)	Ligação gratuita: 800 858 2955 (nos EUA)
	Contas corporativas grandes - Leste	Ligação gratuita: 800 858 2020 (nos EUA)
	Contas corporativas grandes - Leste (governo e educação)	Ligação gratuita: 800 858 2669 (nos EUA)
	Contas corporativas grandes (Equipe de fila)	Ligação gratuita: 800 858 2572 (nos EUA)
	Contas corporativas grandes - Sul	Ligação gratuita: 800 858 2355 (nos EUA)
	Contas corporativas grandes - Oeste	Ligação gratuita: 800 858 2811 (nos EUA)



	Contas corporativas grandes (peças sobressalentes)	Ligação gratuita: 800 858 2621 (nos EUA)
Cingapura (Cingapura) Código de acesso internacional: 005 Código do país: 65	Site: <a href="http://support.ap.dell.com">support.ap.dell.com</a>	
	Suporte técnico (Dimension e Inspiron, e Dispositivos eletrônicos e acessórios)	ligação gratuita: 1800 394 7430
	Suporte técnico (Dell Precision, OptiPlex e Latitude)	ligação gratuita: 1800 394 7488
	Suporte técnico (PowerApp, PowerEdge, PowerConnect e PowerVault)	ligação gratuita: 1800 394 7478
	Serviço de atendimento ao cliente	ligação gratuita: 1 800 394 7430 (opção 6)
	Vendas transacionais	ligação gratuita: 1 800 394 7412
	Vendas para clientes corporativos	ligação gratuita: 1 800 394 7419
<b>Colômbia</b>	Suporte geral	980-9-15-3978
<b>Coréia (Seul)</b> Código de acesso internacional: 001 Código do país: 82 Código da cidade: 2	E-mail: <a href="mailto:krsupport@dell.com">krsupport@dell.com</a>	
	Serviço de suporte	ligação gratuita: 080-200-3800
	Serviço de suporte (Dimension, PDA, dispositivos eletrônicos e acessórios)	ligação gratuita: 080-200-3801
	Vendas	ligação gratuita: 080-200-3600
	Fax	2194-6202
	Telefone central	2194-6000
<b>Costa Rica</b>	Suporte geral	0800-012-0435
<b>Dinamarca (Copenhague)</b> Código de acesso internacional: 00 Código do país: 45	Site: <a href="http://support.euro.dell.com">support.euro.dell.com</a>	
	Suporte técnico apenas para computadores portáteis XPS	7010 0074
	Suporte técnico para todos os outros computadores Dell	7023 0182
	Serviço de atendimento ao cliente (relacional)	7023 0184
	Atendimento ao cliente para usuários/escritórios domésticos e pequenas empresas	3287 5505
	Telefone central (relacional)	3287 1200
	Fax central (relacional)	3287 1201
	Telefone central (usuários/escritórios domésticos e pequenas empresas)	3287 5000
	Fax central (usuários/escritórios domésticos e pequenas empresas)	3287 5001
<b>Dominica</b>	Suporte geral	ligação gratuita: 1-866-278-6821
<b>El Salvador</b>	Suporte geral	01-899-753-0777
<b>Equador</b>	Suporte geral	ligação gratuita: 999-119
<b>Eslováquia (Praga)</b> Código de acesso internacional: 00 Código do país: 421	Site: <a href="http://support.euro.dell.com">support.euro.dell.com</a>	
	E-mail: <a href="mailto:czech_dell@dell.com">czech_dell@dell.com</a>	
	Suporte técnico	02 5441 5727
	Serviço de atendimento ao cliente	420 22537 2707
	Fax	02 5441 8328
	Atendimento técnico por fax	02 5441 8328
	Telefone central (Vendas)	02 5441 7585
<b>Espanha (Madri)</b> Código de acesso internacional: 00 Código do país: 34 Código da cidade: 91	Site: <a href="http://support.euro.dell.com">support.euro.dell.com</a>	
	<b>Usuários/escritórios domésticos e pequenas empresas</b>	
	Suporte técnico	902 100 130
	Serviço de atendimento ao cliente	902 118 540
	Vendas	902 118 541
	Telefone central	902 118 541
	Fax	902 118 539
	<b>Corporativo</b>	
	Suporte técnico	902 100 130
	Serviço de atendimento ao cliente	902 115 236
	Telefone central	91 722 92 00
	Fax	91 722 95 83
	Serviço automatizado de status de pedidos	ligação gratuita: 1-800-433-9014
	AutoTech (computadores portáteis e de mesa)	ligação gratuita: 1-800-247-9362
	Serviço de suporte para garantia e hardware (televisores, impressoras e projetores Dell) para clientes interessados em manter um relacionamento com a empresa	ligação gratuita: 1-877-459-7298
	Serviço de suporte ao consumidor (usuários domésticos e escritórios domésticos) para todos os outros produtos Dell	ligação gratuita: 1-800-624-9896
	Serviços de atendimento ao cliente	ligação gratuita: 1-800-624-9897
	Clientes do Programa de compras para funcionários (EPP)	ligação gratuita: 1-800-695-8133
	Site de serviços financeiros na Web: <a href="http://www.dellfinancialservices.com">www.dellfinancialservices.com</a>	
	Serviços financeiros (arrendamento/empréstimos)	ligação gratuita: 1-877-577-3355
	Serviços financeiros (DPA - Dell Preferred Accounts [contas preferenciais da Dell])	ligação gratuita: 1-800-283-2210

Estados Unidos (Austin, Texas) Código de acesso internacional: 011 Código do país: 1	<b>Empresas</b>	
	Serviço de atendimento ao cliente e serviço de suporte	ligação gratuita: 1-800-456-3355
	Clientes do Programa de compras para funcionários (EPP)	ligação gratuita: 1-800-695-8133
	Serviço de suporte para impressoras e projetores	ligação gratuita: 1-877-459-7298
	<b>Setor público</b> (governo, área educacional e área de saúde)	
	Serviço de atendimento ao cliente e serviço de suporte	ligação gratuita: 1-800-456-3355
	Clientes do Programa de compras para funcionários (EPP)	ligação gratuita: 1-800-695-8133
	Vendas da Dell	ligação gratuita: 1-800-289-3355 ou ligação gratuita: 1-800-879-3355
	Ponta de estoque da Dell (computadores reparados da Dell)	ligação gratuita: 1-888-798-7561
	Vendas de softwares e periféricos	ligação gratuita: 1-800-671-3355
	Vendas de peças sobressalentes	ligação gratuita: 1-800-357-3355
	Vendas de garantia e serviços estendidos	ligação gratuita: 1-800-247-4618
	Fax	ligação gratuita: 1-800-727-8320
	Serviços Dell para deficientes auditivos e pessoas com dificuldades de fala ou de audição	ligação gratuita: 1-877-DELLTTY (1-877-335-5889)
Finlândia (Helsinki) Código de acesso internacional: 990 Código do país: 358 Código da cidade: 9	Site: <a href="http://support.euro.dell.com">support.euro.dell.com</a>	
	Suporte técnico	09 253 313 60
	Serviço de atendimento ao cliente	09 253 313 38
	Fax	09 253 313 99
	Telefone central	09 253 313 00
Formosa Código de acesso internacional: 002 Código do país: 886	Site: <a href="http://support.ap.dell.com">support.ap.dell.com</a>	
	E-mail: <a href="mailto:ap_support@dell.com">ap_support@dell.com</a>	
	Suporte técnico (OptiPlex, Latitude, Inspiron, Dimension e Dispositivos eletrônicos e acessórios)	ligação gratuita: 00801 86 1011
	Suporte técnico (PowerApp, PowerEdge, PowerConnect e PowerVault)	ligação gratuita: 00801 60 1256
	Serviço de atendimento ao cliente	ligação gratuita: 00801 60 1250 (opção 5)
	Vendas transacionais	ligação gratuita: 00801 65 1228
Vendas para clientes corporativos	ligação gratuita: 00801 651 227	
França (Paris) (Montpellier) Código de acesso internacional: 00 Código do país: 33 Códigos da cidade: (1) (4)	Site: <a href="http://support.euro.dell.com">support.euro.dell.com</a>	
	<b>Usuários/escritórios domésticos e pequenas empresas</b>	
	Suporte técnico apenas para computadores portáteis XPS	0825 387 129
	Suporte técnico para todos os outros computadores Dell	0825 387 270
	Serviço de atendimento ao cliente	0825 823 833
	Telefone central	0825 004 700
	Telefone central (ligações de fora da França)	04 99 75 40 00
	Vendas	0825 004 700
	Fax	0825 004 701
	Fax (ligações de fora da França)	04 99 75 40 01
	<b>Corporativo</b>	
	Suporte técnico	0825 004 719
	Serviço de atendimento ao cliente	0825 338 339
	Telefone central	01 55 94 71 00
Vendas	01 55 94 71 00	
Fax	01 55 94 71 01	
Granada	Suporte geral	ligação gratuita: 1-866-540-3355
Grécia Código de acesso internacional: 00 Código do país: 30	Site: <a href="http://support.euro.dell.com">support.euro.dell.com</a>	
	Suporte técnico	00800-44 14 95 18
	Serviços de suporte técnico Gold	00800-44 14 00 83
	Telefone central	2108129810
	Serviços Gold	2108129811
	Vendas	2108129800
Fax	2108129812	
Guatemala	Suporte geral	1-800-999-0136
Guiana	Suporte geral	ligação gratuita: 1-877-270-4609
	Site: <a href="http://support.euro.dell.com">support.euro.dell.com</a>	
	Suporte técnico apenas para computadores portáteis XPS	020 674 45 94

<b>Holanda (Amsterdã)</b> Código de acesso internacional: 00 Código do país: 31 Código da cidade: 20	Suporte técnico para todos os outros computadores Dell	020 674 45 00
	Fax do Suporte técnico	020 674 47 66
	Atendimento ao cliente para usuários/escritórios domésticos e pequenas empresas	020 674 42 00
	Serviço de atendimento ao cliente relacional	020 674 4325
	Vendas para escritórios/escritórios domésticos e pequenas empresas	020 674 55 00
	Vendas Relacionais	020 674 50 00
	Fax para usuários/escritórios domésticos e pequenas empresas	020 674 47 75
	Fax de vendas relacionais	020 674 47 50
<b>Hong Kong</b> Código de acesso internacional: 001 Código do país: 852	Telefone central	020 674 50 00
	Fax central	020 674 47 50
	Site: support.ap.dell.com	
	E-mail de suporte técnico: HK_support@Dell.com	
	Suporte técnico (Dimension e Inspiron)	2969 3188
	Suporte técnico (Dell Precision, OptiPlex e Latitude)	2969 3191
	Suporte técnico (PowerApp™, PowerEdge™, PowerConnect™ e PowerVault™)	2969 3196
	Serviço de atendimento ao cliente	3416 0910
<b>Ilhas Caimã</b>	Contas corporativas grandes	3416 0907
	Programas para clientes globais	3416 0908
	Divisão de empresas médias	3416 0912
	Divisão de usuários/escritórios domésticos e pequenas empresas	2969 3105
<b>Ilhas Turk e Caicos</b>	Suporte geral	ligação gratuita: 1-866-540-3355
<b>Ilhas Virgens Britânicas</b>	Suporte geral	ligação gratuita: 1-866-278-6820
<b>Ilhas Virgens Norte Americanas</b>	Suporte geral	1-877-673-3355
<b>Índia</b>	E-mail: india_support_desktop@dell.com india_support_notebook@dell.com india_support_Server@dell.com	
	Suporte técnico	1600338045 e 1600448046
	Vendas (contas corporativas grandes)	1600 33 8044
	Vendas (usuários/escritórios domésticos e pequenas empresas)	1600 33 8046
<b>Irlanda (Cherrywood)</b> Código de acesso internacional: 00 Código do país: 353 Código da cidade: 1	Site: support.euro.dell.com	
	E-mail: dell_direct_support@dell.com	
	Suporte técnico apenas para computadores portáteis XPS	1850 200 722
	Suporte técnico para todos os outros computadores Dell	1850 543 543
	Suporte técnico no Reino Unido (somente ligações dentro do Reino Unido)	0870 908 0800
	Serviço de atendimento ao cliente para usuários/escritórios domésticos	01 204 4014
	Serviço de atendimento ao cliente para pequenas empresas	01 204 4014
	Serviço de atendimento ao cliente no Reino Unido (somente ligações dentro do Reino Unido)	0870 906 0010
	Serviço de atendimento ao cliente corporativo	1850 200 982
	Serviço de atendimento ao cliente corporativo (somente ligações dentro do Reino Unido)	0870 907 4499
	Vendas na Irlanda	01 204 4444
	Vendas no Reino Unido (somente ligações dentro do Reino Unido)	0870 907 4000
	Fax e fax de vendas	01 204 0103
Telefone central	01 204 4444	
<b>Itália (Milão)</b> Código de acesso internacional: 00 Código do país: 39 Código da cidade: 02	Site: support.euro.dell.com	
	<b>Usuários/escritórios domésticos e pequenas empresas</b>	
	Suporte técnico	02 577 826 90
	Serviço de atendimento ao cliente	02 696 821 14
	Fax	02 696 821 13
	Telefone central	02 696 821 12
	<b>Corporativo</b>	
	Suporte técnico	02 577 826 90
	Serviço de atendimento ao cliente	02 577 825 55
Fax	02 575 035 30	
Telefone central	02 577 821	
<b>Jamaica</b>	Suporte geral (somente ligações dentro da Jamaica)	1-800-682-3639
	Site: support.jp.dell.com	

<b>Japão (Kawasaki)</b> Código de acesso internacional: 001 Código do país: 81 Código da cidade: 44	Suporte técnico (servidores)	ligação gratuita: 0120-198-498
	Suporte técnico fora do Japão (servidores)	81-44-556-4162
	Suporte técnico (Dimension e Inspiron)	ligação gratuita: 0120-198-226
	Suporte técnico fora do Japão (Dimension e Inspiron)	81-44-520-1435
	Suporte técnico (Dell Precision, OptiPlex e Latitude)	ligação gratuita: 0120-198-433
	Suporte técnico fora do Japão (Dell Precision, OptiPlex e Latitude)	81-44-556-3894
	Suporte técnico (projetores, PDAs, impressoras, roteadores)	ligação gratuita: 0120-981-690
	Suporte técnico fora do Japão (PDAs, projetores, impressoras, roteadores)	81-44-556-3468
	Serviço de Faxbox	044-556-3490
	Serviço automatizado de 24 horas para pedidos	044-556-3801
	Serviço de atendimento ao cliente	044-556-4240
	Divisão de vendas para empresas (até 400 funcionários)	044-556-1465
	Vendas da Divisão de contas preferenciais (acima de 400 funcionários)	044-556-3433
	Vendas para contas corporativas grandes (acima de 3.500 funcionários)	044-556-3430
	Vendas para o setor público (órgãos governamentais, instituições educacionais e instituições de saúde)	044-556-1469
	Segmento global Japão	044-556-3469
	Usuário individual	044-556-1760
Telefone central	044-556-4300	
<b>Luxemburgo</b> Código de acesso internacional: 00 Código do país: 352	Site: <a href="http://support.euro.dell.com">support.euro.dell.com</a>	
	Serviço de suporte	342 08 08 075
	Vendas para usuários/escritórios domésticos e pequenas empresas	+32 (0)2 713 15 96
	Vendas para clientes corporativos	26 25 77 81
	Serviço de atendimento ao cliente	+32 (0)2 481 91 19
<b>Macao</b> Código do país: 853	Fax	26 25 77 82
	Suporte técnico	ligação gratuita: 0800 105
	Serviços de atendimento ao cliente (Xiamen, China)	34 160 910
<b>Malásia (Penang)</b> Código de acesso internacional: 00 Código do país: 60 Código da cidade: 4	Vendas transacionais (Xiamen, China)	29 693 115
	Site: <a href="http://support.ap.dell.com">support.ap.dell.com</a>	
	Suporte técnico (Dell Precision, OptiPlex e Latitude)	ligação gratuita: 1 800 880 193
	Suporte técnico (Dimension e Inspiron, e Dispositivos eletrônicos e acessórios)	ligação gratuita: 1 800 881 306
	Suporte técnico (PowerApp, PowerEdge, PowerConnect e PowerVault)	ligação gratuita: 1 800 881 386
	Serviço de atendimento ao cliente	ligação gratuita: 1800 881 306 (opção 6)
<b>México</b> Código de acesso internacional: 00 Código do país: 52	Vendas transacionais	ligação gratuita: 1º800º888º208
	Vendas para clientes corporativos	ligação gratuita: 1º800º888º213
	Suporte técnico ao cliente	001-877-384-8979 ou 001-877-269-3383
	Vendas	50-81-8800 ou 01-800-888-3355
	Serviços de atendimento ao cliente	001-877-384-8979 ou 001-877-269-3383
<b>Montserrat</b>	Principal	50-81-8800 ou 01-800-888-3355
	Suporte geral	ligação gratuita: 1-866-278-6822
<b>Nicarágua</b>	Suporte geral	001-800-220-1006
<b>Noruega (Lysaker)</b> Código de acesso internacional: 00 Código do país: 47	Site: <a href="http://support.euro.dell.com">support.euro.dell.com</a>	
	Suporte técnico apenas para computadores portáteis XPS	815 35 043
	Suporte técnico para todos os outros produtos Dell	671 16882
	Serviço de atendimento ao cliente relacional	671 17575
	Atendimento ao cliente para usuários/escritórios domésticos e pequenas empresas	23162298
	Telefone central	671 16800
<b>Nova Zelândia</b> Código de acesso internacional: 00 Código do país: 64	Fax central	671 16865
	Site: <a href="http://support.ap.dell.com">support.ap.dell.com</a>	
	E-mail: <a href="mailto:support.ap.dell.com/contactus">support.ap.dell.com/contactus</a>	
Suporte geral	0800 441 567	

<b>Países do Pacífico e do sudeste da Ásia</b>	Serviço de suporte técnico, serviço de atendimento ao cliente e vendas (Penang, Malásia)	604 633 4810
<b>Panamá</b>	Suporte geral	001-800-507-0962
<b>Peru</b>	Suporte geral	0800-50-669
<b>Polônia (Varsóvia)</b> Código de acesso internacional: 011 Código do país: 48 Código da cidade: 22	Site: <a href="http://support.euro.dell.com">support.euro.dell.com</a>	
	E-mail: <a href="mailto:pl_support_tech@dell.com">pl_support_tech@dell.com</a>	
	Telefone do Serviço de atendimento ao cliente	57 95 700
	Serviço de atendimento ao cliente	57 95 999
	Vendas	57 95 999
	Fax do Serviço de atendimento ao cliente	57 95 806
	Fax da Recepção	57 95 998
	Telefone central	57 95 999
<b>Porto Rico</b>	Suporte geral	1-800-805-7545
<b>Portugal</b> Código de acesso internacional: 00 Código do país: 351	Site: <a href="http://support.euro.dell.com">support.euro.dell.com</a>	
	Suporte técnico	707200149
	Serviço de atendimento ao cliente	800 300 413
	Vendas	800 300 410 ou 800 300 411 ou 800 300 412 ou 21 422 07 10
	Fax	21 424 01 12
<b>Reino Unido (Bracknell)</b> Código de acesso internacional: 00 Código do país: 44 Código da cidade: 1344	Site: <a href="http://support.euro.dell.com">support.euro.dell.com</a>	
	Site do Serviço de atendimento ao cliente na Web: <a href="http://support.euro.dell.com/uk/en/ECare/Form/Home.asp">support.euro.dell.com/uk/en/ECare/Form/Home.asp</a>	
	E-mail: <a href="mailto:dell_direct_support@dell.com">dell_direct_support@dell.com</a>	
	Suporte técnico (clientes corporativos/contas preferenciais/PAD [acima de 1.000 funcionários])	0870 908 0500
	Suporte técnico apenas para computadores portáteis XPS	0870 366 4180
	Suporte técnico (direto e geral) para todos os outros produtos	0870 908 0800
	Serviço de atendimento ao cliente para contas globais	01344 373 186
	Serviço de atendimento ao cliente para usuários/escritórios domésticos e pequenas empresas	0870 906 0010
	Serviço de atendimento ao cliente corporativo	01344 373 185
	Serviço de atendimento ao cliente de contas preferenciais (500 a 5.000 empregados)	0870 906 0010
	Serviço de atendimento ao cliente para o governo central	01344 373 193
	Serviço de atendimento ao cliente da área educacional & governo local&	01344 373 199
	Serviço de atendimento ao cliente (instituições de saúde)	01344 373 194
	Vendas para usuários/escritórios domésticos e pequenas empresas	0870 907 4000
Vendas para clientes corporativos/setor público	01344 860 456	
Fax para usuários/escritórios domésticos e pequenas empresas	0870 907 4006	
<b>República Dominicana</b>	Suporte geral	1-800-148-0530
<b>República Tcheca (Praga)</b> Código de acesso internacional: 00 Código do país: 420	Site: <a href="http://support.euro.dell.com">support.euro.dell.com</a>	
	E-mail: <a href="mailto:czech_dell@dell.com">czech_dell@dell.com</a>	
	Suporte técnico	22537 2727
	Serviço de atendimento ao cliente	22537 2707
	Fax	22537 2714
	Fax do serviço de suporte técnico	22537 2728
	Telefone central	22537 2711
<b>Santa Lúcia</b>	Suporte geral	1-800-882-1521
<b>São Cristóvão e Nevis</b>	Suporte geral	ligação gratuita: 1-877-441-4731
<b>São Vicente e Granadinas</b>	Suporte geral	ligação gratuita: 1-877-270-4609
<b>Suécia (Upplands Vasby)</b> Código de acesso internacional: 00 Código do país: 46 Código da cidade: 8	Site: <a href="http://support.euro.dell.com">support.euro.dell.com</a>	
	Suporte técnico apenas para computadores portáteis XPS	0771 340 340
	Suporte técnico para todos os outros produtos Dell	08 590 05 199
	Serviço de atendimento ao cliente relacional	08 590 05 642
	Atendimento ao cliente para usuários/escritórios domésticos e pequenas empresas	08 587 70 527
	Suporte ao Programa de compras para funcionários (EPP)	20 140 14 44
	Fax do Suporte técnico	08 590 05 594
Vendas	08 590 05 185	
	Site: <a href="http://support.euro.dell.com">support.euro.dell.com</a>	
	E-mail: <a href="mailto:Tech_support_central_Europe@dell.com">Tech_support_central_Europe@dell.com</a>	

<b>Suíça (Genebra)</b>	Suporte técnico apenas para computadores portáteis XPS	0848 33 88 57
Código de acesso internacional: <b>00</b>	Suporte técnico (usuários/escritórios domésticos e pequenas empresas) para todos os outros produtos Dell	0844 811 411
	Suporte técnico (clientes corporativos)	0844 822 844
Código do país: <b>41</b>	Serviço de atendimento ao cliente (usuários/escritórios domésticos e pequenas empresas)	0848 802 202
Código da cidade: <b>22</b>	Serviço de atendimento ao cliente (corporativo)	0848 821 721
	Fax	022 799 01 90
	Telefone central	022 799 01 01
<b>Tailândia</b>	Site: <a href="http://support.ap.dell.com">support.ap.dell.com</a>	
	Suporte técnico (Dell Precision, OptiPlex e Latitude)	ligação gratuita: 1800 0060 07
Código de acesso internacional: <b>001</b>	Suporte técnico (PowerApp, PowerEdge, PowerConnect e PowerVault)	ligação gratuita: 1800 0600 09
	Serviço de atendimento ao cliente	ligação gratuita: 1800 006 007 (opção 7)
Código do país: <b>66</b>	Vendas para clientes corporativos	ligação gratuita: 1800 006 009
	Vendas transacionais	ligação gratuita: 1800 006 006
<b>Trindade e Tobago</b>	Suporte geral	1-800-805-8035
<b>Uruguai</b>	Suporte geral	ligação gratuita: 000-413-598-2521
<b>Venezuela</b>	Suporte geral	8001-3605

[Voltar para a página Conteúdo](#)

[Voltar para a página do índice](#)

## Como usar o teclado

### Guia do Usuário do Dell™ Latitude™ D620

- [Teclado numérico](#)
- [Combinações de teclas](#)
- [Touch pad](#)
- [Como trocar a ponteira do track stick](#)

## Teclado numérico

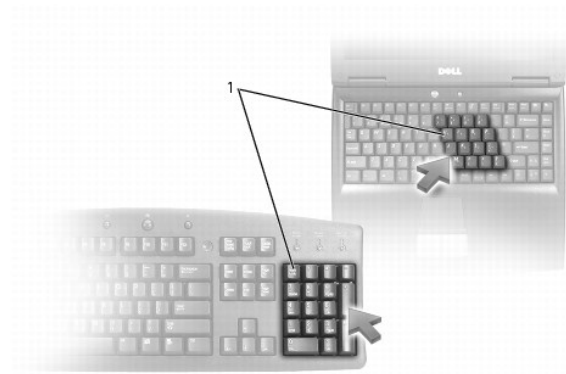

1	teclado numérico
---	------------------

O teclado numérico funciona como o teclado numérico de um teclado externo. Cada tecla tem várias funções. Os números e os símbolos do teclado são marcados em azul no lado direito das teclas. Para digitar um número ou símbolo, mantenha pressionada a tecla <Fn> e pressione a tecla desejada.

- 1 Para ativar o teclado, pressione <Num Lk>. A luz  indica que o teclado está ativado.
- 1 Para desativar o teclado, pressione <Num Lk> novamente.

## Combinções de teclas

### Funções do sistema

<Ctrl><Shift><Esc>	Abre a janela <b>Gerenciador de tarefas</b>
--------------------	---

### Bateria

<Fn><F3>	Mostra o medidor de bateria do Dell™ QuickSet (consulte <a href="#">Medidor de bateria do Dell™ QuickSet</a> ).
----------	---

### Funções do vídeo

<Fn><F8>	Mova a imagem para a próxima opção de exibição. As opções são: a tela integrada, um monitor externo ou os dois vídeos simultaneamente.
<Fn><F7>	Alterna entre as resoluções de vídeo de tela panorâmica e de razão de aspecto.
<Fn> e tecla de seta para a esquerda	Ativa o sensor de luz ambiente, o qual controla o brilho da tela com base no nível atual de luz ambiente.
<Fn> e tecla de seta para cima	Aumenta o brilho somente na tela integrada (não no monitor externo).
<Fn> e tecla de seta para baixo	Diminui o brilho somente na tela integrada (não no monitor externo).

## Gerenciamento de energia

<Fn><Esc>	Ativa um modo de gerenciamento de energia. Você pode reprogramar esse atalho de teclado para ativar um modo de gerenciamento de energia diferente na guia <b>Avançado</b> da janela <b>Propriedades de opções de energia</b> .
<Fn><F1>	Coloca o computador no modo de hibernação. O Dell QuickSet é necessário (consulte <a href="#">Recursos do Dell™ QuickSet</a> ).

## Funções da tecla do logotipo Microsoft® Windows®

Tecla do logotipo Windows e <M>	Minimiza todas as janelas abertas
Tecla do logotipo Windows e <Shift><M>	Restaura todas as janelas minimizadas. Esta combinação de teclas funciona como um recurso de alternância para restaurar as janelas minimizadas seguinte ao uso da combinação das teclas do logotipo Windows e <m>.
Tecla do logotipo Windows e <E>	Abre o Windows Explorer
Tecla do logotipo Windows <F>	Abre a caixa de diálogo <b>Executar</b>
Tecla do logotipo Windows <F>	Abre a caixa de diálogo <b>Resultados da pesquisa</b>
Tecla do logotipo Windows e <Ctrl><F>	Abre a caixa de diálogo <b>Resultados da pesquisa-computador</b> (se o computador estiver conectado a uma rede).
Tecla do logotipo Windows e <Pause>	Abre a caixa de diálogo <b>Propriedades do sistema</b>

Para ajustar a operação do teclado, por exemplo a taxa de repetição de caracteres, abra o Painel de controle, clique em **Impressoras e outros itens de hardware** e clique em **Teclado**. Para obter informações sobre o painel de controle, consulte o Centro de ajuda e suporte do Windows. Para acessar o Centro de ajuda e suporte, consulte [Centro de ajuda e suporte Windows](#).

## Touch Pad

O touch pad detecta a pressão e o movimento do seu dedo para permitir que você mova o cursor na tela. Use o touch pad e os botões correspondentes da mesma maneira que utiliza um mouse.

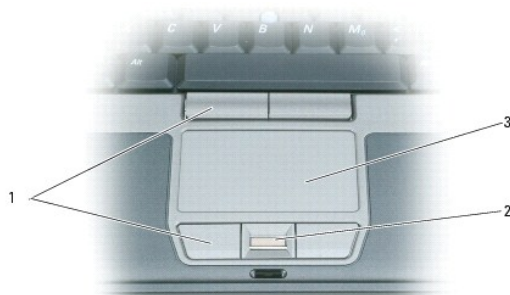

1	botões do touch pad	2	leitor de impressão digital (opcional)	3	touch pad
---	---------------------	---	--	---	-----------

**NOTA:** O leitor de impressão digital é opcional e pode não estar instalado no seu computador. Para obter informações sobre como ativar e usar o software de gerenciamento de segurança que controla o leitor de impressão digital, consulte [Software de gerenciamento de segurança](#).

- 1 Para mover o cursor, passe levemente o dedo sobre o touch pad.
- 1 Para selecionar um objeto, toque levemente uma vez na superfície do touch pad ou use o polegar para pressionar o botão esquerdo do touch pad.
- 1 Para selecionar e mover (ou arrastar) um objeto, posicione o cursor sobre o objeto e bata de leve no touch pad duas vezes. No segundo toque, mantenha o dedo no touch pad e mova o objeto selecionado, deslizando o dedo pela superfície.
- 1 Para clicar duas vezes em um objeto, posicione o cursor no objeto e toque duas vezes no touch pad ou use o polegar para pressionar o botão esquerdo do touch pad duas vezes.

Você também pode usar o track stick para mover o cursor. Pressione o track stick para a esquerda, para a direita, para cima ou para baixo a fim de alterar a direção do cursor na tela. Use o track stick e os botões correspondentes da mesma maneira que utiliza um mouse.

## Como personalizar o touch pad e o track stick

Você pode desativar o touch pad e o track stick ou ajustar as configurações correspondentes usando a janela **Propriedades do mouse**.

1. Abra o Painel de controle e clique em **Mouse**. Para obter informações sobre o painel de controle, consulte o Centro de ajuda e suporte do Windows. Para acessar o Centro de ajuda e suporte, consulte [Centro de ajuda e suporte Windows](#).



2. Na janela **Propriedades do mouse**:
    1. Clique na guia de **seleção de dispositivo** para desativar o touch pad e o track stick.
    1. Clique na guia **Ponteiro** para ajustar as configurações do touch pad e do track stick.
  3. Clique em **OK** para salvar as configurações e fechar a janela.
- 

## Como trocar a ponteira do track stick

Troque a ponteira do track stick se ela se desgastar após o uso prolongado ou se você preferir uma outra cor. Você pode comprar outras ponteiras no site da Dell em [www.dell.com](http://www.dell.com) (em inglês).



1. Retire a ponteira do track stick.
  2. Alinhe a nova ponteira sobre a haste quadrada do track stick e pressione-a levemente.
- ➡ **AVISO:** O track stick pode danificar a tela se não estiver assentado corretamente na haste.
3. Teste o track stick para garantir que a ponteira esteja encaixada da forma correta.
- 

[Voltar para a página do índice](#)

[Voltar para a página do índice](#)

## Como usar dispositivos multimídia

Guia do Usuário do Dell™ Latitude™ D620

- [Como tocar CDs ou DVDs](#)
- [Como ajustar o volume](#)
- [Como ajustar a imagem](#)

---

### Como tocar CDs ou DVDs

- ➔ **AVISO:** Não pressione a bandeja de CD ou DVD para baixo ao abri-la ou fechá-la. Mantenha a bandeja fechada quando não estiver usando a unidade.
- ➔ **AVISO:** Não mova o computador quando ele estiver acessando CDs ou DVDs.

1. Pressione o botão de ejeção na frente da unidade.
2. Puxe a bandeja.



3. Coloque o disco, com a etiqueta para cima, no centro da bandeja e encaixe-o no rebaixo.

📌 **NOTA:** Se você quiser usar um módulo fornecido com outro computador, precisará instalar os drivers e o software necessários para ver DVDs ou gravar dados. Para obter mais informações, veja o *CD Drivers and Utilities* (O *CD Drivers and Utilities* é opcional e pode não estar disponível para o seu computador ou em determinados países).

4. Empurre a bandeja para dentro da unidade.

Para formatar CDs de armazenamento de dados, para criar CDs de música ou para copiar CDs, consulte o software de CD fornecido com seu computador.

📌 **NOTA:** Ao criar CDs, obedeça a todas as leis de direitos autorais.

---

### Como ajustar o volume

📌 **NOTA:** Quando as caixas de som estão no modo silencioso, você não ouve o CD ou o DVD que está sendo executado.

### Janela de controle de volume

1. Clique no botão **Iniciar**, aponte para **Todos os Programas** (ou **Programas**) → **Acessórios** → **Entretenimento** (ou **Multimídia**) e, em seguida, clique em **Controle de volume**.
2. Na janela **Controle de volume**, clique e arraste a barra na coluna **Controle de volume** e deslize-a para cima ou para baixo para aumentar ou diminuir o volume.

Para obter mais informações sobre as opções de controle de volume, clique em **Ajuda** na janela **Controle de volume**.

## Botões de controle de volume

Você pode ajustar o volume com os botões de controle de volume no seu computador. Consulte [botões de controle de volume](#).

## Teclas de controle de volume

Você pode ajustar o volume pressionando as seguintes teclas:

- 1 Pressione <Fn><PageUp> para aumentar o volume.
  - 1 Pressione <Fn><PageDn> para diminuir o volume.
  - 1 Pressione <Fn><End> para emudecer o som.
- 

## Como ajustar a imagem

Se uma mensagem de erro informar que a intensidade da cor e a resolução atuais estão usando muita memória e impedindo a reprodução do DVD, ajuste as propriedades de vídeo.

1. Clique no botão **Iniciar**, aponte para **Configurações**→ **Painel de controle** e clique em **Tela**.
  2. Na janela **Propriedades de vídeo**, clique na guia **Configurações**.
  3. Em **Selecione uma categoria**, clique em **Aparência e temas**.
  4. Em **Escolha uma tarefa...**, clique em **Alterar a resolução de tela**.
  5. Em **Resolução de tela** clique e arraste a barra em **Resolução de tela** para alterar a configuração para **1024 x 768 pixels**.
  6. Clique no menu suspenso em **Qualidade da cor** e clique em **Média (16 bits)**.
  7. Clique em **OK**.
- 

[Voltar para a página do índice](#)

[Voltar para a página do índice](#)

## Como adicionar e trocar peças

Guia do Usuário do Dell™ Latitude™ D620

<a href="#">Antes de começar</a>	<a href="#">Rede local sem fio (WLAN)</a>
<a href="#">Tampa da dobradiça</a>	<a href="#">Placa de banda larga móvel</a>
<a href="#">Teclado</a>	<a href="#">Placa SIM (Módulo de identidade do assinante)</a>
<a href="#">Placa interna com a tecnologia sem fio Bluetooth®</a>	<a href="#">Disco rígido</a>
<a href="#">Bateria de célula tipo moeda</a>	<a href="#">Compartimento de mídia</a>
<a href="#">Memória</a>	

### Antes de começar

Este capítulo apresenta os procedimentos para remoção e instalação dos componentes no computador. A não ser quando indicado em contrário, os procedimentos presumem que:

- 1 Você executou o procedimento descrito em [Como desligar o computador](#) e [Antes de trabalhar na parte interna do computador](#).
- 1 Você leu as informações de segurança no *Guia de informações do produto* Dell™.
- 1 Um componente pode ser substituído ou, se tiver sido adquirido separadamente, ele pode ser instalado executando o procedimento de remoção na ordem inversa.

### Ferramentas recomendadas

Os procedimentos descritos neste documento poderão exigir as seguintes ferramentas:

- 1 Chave de fenda pequena
- 1 Chave Phillips
- 1 Caneta plástica pequena
- 1 CD do programa de atualização do

### Como desligar o computador

 **AVISO:** Para não perder dados, salve e feche todos os arquivos abertos e saia dos programas abertos antes de desligar o computador.

1. Desligue o sistema operacional:
  - a. Salve e feche todos os arquivos abertos, saia de todos os programas que também estiverem abertos, clique em **Iniciar**→ **Desligar**→ **Desligar**→ **OK**.

O computador é desligado depois que o processo de desligamento do sistema operacional é concluído.
2. Desligue o computador e todos os dispositivos conectados. Se o computador e os dispositivos conectados não desligarem automaticamente quando você desligar o sistema operacional, pressione e mantenha pressionado o botão liga/desliga por 4 segundos.

### Antes de trabalhar na parte interna do computador

Use as diretrizes de segurança a seguir para ajudar a proteger o computador contra danos em potencial e para ajudar a garantir a sua segurança pessoal.

 **ADVERTÊNCIA:** Antes de começar qualquer procedimento descrito nesta seção, siga as instruções de segurança contidas no *Guia de Informações do Produto*.

 **ADVERTÊNCIA:** Manuseie os componentes e as placas com cuidado. Não toque nos componentes nem nos contatos da placa. Segure a placa pelas bordas ou pelo suporte metálico de montagem. Segure componentes, como processadores, pelas bordas e não pelos pinos.

 **AVISO:** Somente um técnico credenciado deve executar reparos no computador. Danos decorrentes de mão-de-obra não autorizada pela Dell não serão cobertos pela garantia.

 **AVISO:** Ao desconectar um cabo, puxe-o pelo conector ou pela respectiva aba de puxar e nunca pelo próprio cabo. Alguns cabos têm um conector com presilhas de travamento. Se for desconectar esse tipo de cabo, pressione as presilhas de travamento antes de desconectar o cabo. Ao separar conectores, mantenha-os alinhados para evitar entortar os pinos. Além disso, antes de conectar um cabo, verifique se ambos os conectores estão corretamente orientados e alinhados.

 **AVISO:** Para evitar danos ao computador, execute o procedimento a seguir antes de começar a trabalhar em sua parte interna.

1. Prepare uma superfície de trabalho plana e limpa para evitar que a tampa do computador seja arranhada.
2. Desligue o computador (consulte [Como desligar o computador](#)).
3. Se o computador estiver conectado a um dispositivo de acoplamento, (acoplado), desconecte-o. Consulte a documentação fornecida com o dispositivo de acoplamento para obter instruções.

➔ **AVISO:** Para desconectar o cabo de rede, primeiro retire o cabo do computador e depois retire-o do conector de rede na parede.

4. Desconecte do computador quaisquer cabos de rede ou telefone.
5. Feche a tela e vire o computador sobre uma superfície de trabalho plana.

➔ **AVISO:** Para evitar danos à placa de sistema, remova a bateria principal antes de fazer a manutenção no computador.

6. Remova todos os módulos instalados, inclusive a segunda bateria, se tiver uma instalada (consulte [Compartimento de mídia](#).)
7. Desconecte o computador e todos os dispositivos conectados das tomadas elétricas.
8. Remova a bateria (consulte [Como trocar a bateria](#)).
9. Pressione o botão liga/desliga para aterrar a placa de sistema.
10. Remova quaisquer placas de PC instaladas (consulte [Como remover a placa ou a tampa plástica de proteção](#)).

## Tampa da dobradiça

**⚠️ ADVERTÊNCIA:** Antes de começar qualquer procedimento descrito nesta seção, siga as instruções de segurança contidas no *Guia de Informações do Produto*.

➔ **AVISO:** Para evitar descargas eletrostáticas, aterre-se mediante o uso de uma correia de pulso ou toque periodicamente em uma superfície de metal não pintada (por exemplo, o conector na parte traseira do computador).

➔ **AVISO:** A tampa da dobradiça é frágil e pode ser danificada se for aplicada força excessiva. Tenha cuidado ao remover a tampa da dobradiça.

1. Execute o procedimento descrito em "[Antes de começar](#)".
2. Coloque o computador na sua posição normal e depois abra completamente a tela (180 graus) de modo que ela fique apoiada na sua superfície de trabalho.

➔ **AVISO:** Para evitar danificar a tampa da dobradiça, não a suspenda de ambos os lados simultaneamente. Se a tampa da dobradiça for removida de forma diferente da que foi descrita, pode causar quebra do plástico.



1	tampa da dobradiça	2	caneta plástica	3	rebaixo
---	--------------------	---	-----------------	---	---------

3. Começando no lado direito do computador, use uma caneta plástica para desencaixar a tampa da dobradiça. Retire a tampa do computador, afastando-a do computador na direção da direita para a esquerda e coloque-a ao lado do computador.
4. Para recolocar a tampa da dobradiça, insira a borda esquerda da tampa no encaixe.
5. Pressione da esquerda para a direita até que a tampa se encaixe completamente.

## Teclado

**⚠️ ADVERTÊNCIA:** Antes de executar os procedimentos a seguir, leia as instruções de segurança no *Guia de Informações do Produto*.

**🔌 AVISO:** Para evitar descarga eletrostática, aterre-se para eliminar a eletricidade estática do seu corpo usando uma pulseira de aterramento ou tocando periodicamente em uma superfície metálica sem pintura (por exemplo, o painel traseiro) do computador.

1. Siga as instruções fornecidas em [Antes de começar](#).
2. Abra o computador.



1	tampa da dobradiça	2	teclado
---	--------------------	---	---------

3. Remova a tampa da dobradiça (consulte [Tampa da dobradiça](#)).

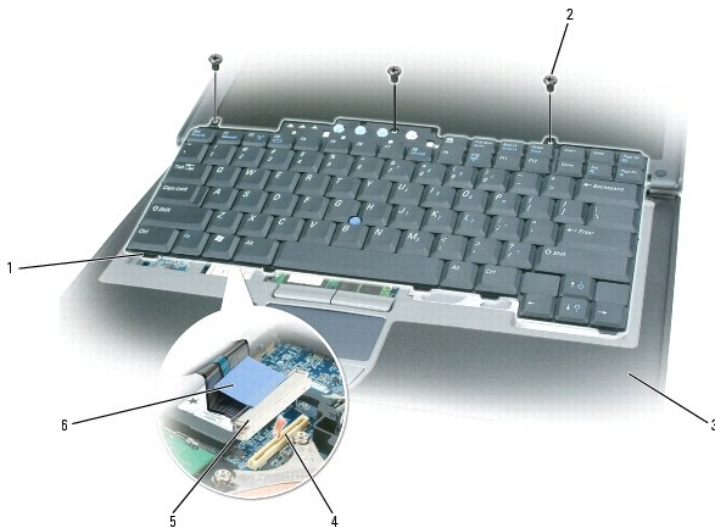

1	abas do teclado (5)	2	parafusos (3)	3	apoio para os pulsos
4	conector do teclado na placa de sistema	5	conector do cabo do teclado	6	aba

**🔌 AVISO:** Os revestimentos de teclas no teclado são frágeis, fáceis de serem retirados e sua substituição é muito demorada. Cuidado ao remover e manusear o teclado.

4. Remova os três parafusos da parte superior do teclado.

**NOTA:** Levante o teclado com cuidado na [etapa 5](#), sem puxar o fio.

5. Gire o teclado em 90 graus e apoie-o no **descanso das mãos** para acessar o conector.
6. Se o cabo do teclado for preso por uma alavanca de travamento próxima ao conector, levante a alavanca cuidadosamente para descobrir o cabo.
7. Puxe a aba para desconectar o conector do cabo de teclado do conector do teclado na placa de sistema.

**NOTA:** Quando você recolocar o teclado, verifique se as abas do teclado estão totalmente encaixadas para evitar arranhões no apoio para os pulsos.

---

## Placa interna com a tecnologia sem fio Bluetooth®

**⚠️ ADVERTÊNCIA:** Antes de executar os procedimentos a seguir, leia as instruções de segurança no *Guia de Informações do Produto*.

**➡️ AVISO:** Para evitar descarga eletrostática, aterre-se para eliminar a eletricidade estática de seu corpo, usando uma pulseira de aterramento ou tocando periodicamente em uma superfície metálica sem pintura (por exemplo, o painel traseiro) do computador.

**➡️ AVISO:** Para evitar danos à placa de sistema, remova a bateria principal antes de começar a trabalhar na parte interna do computador.

Se na época em que fez o pedido do seu computador você tiver feito também o pedido de uma placa interna com a tecnologia sem fio Bluetooth, quando você receber o computador, a Dell já terá instalado a placa para você.

1. Execute o procedimento descrito em "[Antes de começar](#)".
2. Remova a tampa da dobradiça (consulte [Tampa da dobradiça](#)).

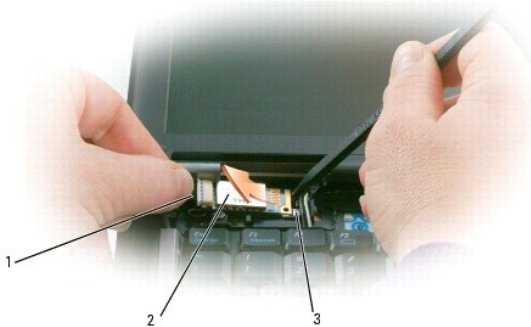

1	cabo da placa	2	placa	3	aba metálica
---	---------------	---	-------	---	--------------

**➡️ AVISO:** Cuidado ao remover a placa para evitar danificá-la, bem como danificar o respectivo cabo ou os componentes adjacentes.

3. Remova cuidadosamente o cabo do guia de roteamento.
4. Segure a placa com uma das mãos e com a outra mão use uma chave de fenda plástica para soltar a placa de sob a aba metálica.
5. Levante e remova a placa do compartimento, sem puxar o cabo com força excessiva.

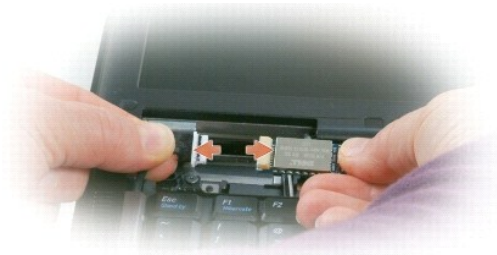

6. Desconecte a placa do cabo e remova a placa do computador.
-

## Bateria de célula tipo moeda

**⚠️ ADVERTÊNCIA:** Antes de executar os procedimentos a seguir, leia as instruções de segurança no *Guia de Informações do Produto*.

- ➡️ **AVISO:** Para evitar descarga eletrostática, aterre-se para eliminar a eletricidade estática de seu corpo, usando uma pulseira de aterramento ou tocando periodicamente em uma superfície metálica sem pintura (por exemplo, o painel traseiro) do computador.
- ➡️ **AVISO:** Para evitar danos à placa de sistema, remova a bateria principal antes de começar a trabalhar na parte interna do computador.

1. Execute o procedimento descrito em "[Antes de começar](#)".
2. Remova a tampa da dobradiça (consulte [Tampa da dobradiça](#)).
3. Remova o teclado (consulte [Teclado](#)).

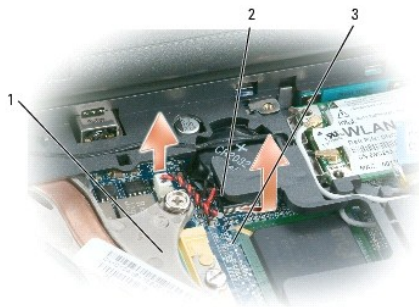

1	conector da bateria	2	bateria de célula tipo moeda	3	placa de mylar
---	---------------------	---	------------------------------	---	----------------

4. Remova o conector da bateria do conector na placa de sistema.
5. Tendo cuidado para não quebrar o plástico, levante levemente o canto da placa de mylar acima da bateria.
6. Segurando a placa de mylar, puxe a bateria para fora do compartimento.

---

## Memória

Você pode aumentar a memória do computador instalando módulos de memória na placa de sistema. Consulte "[Especificações](#)" para obter informações sobre os tipos de memória suportados pelo computador. Instale apenas os módulos de memória fabricados para o seu computador.

**⚠️ ADVERTÊNCIA:** Antes de começar qualquer procedimento descrito nesta seção, siga as instruções de segurança contidas no *Guia de Informações do Produto*.

- ➡️ **AVISO:** Se o computador tiver apenas um módulo de memória, instale o módulo de memória no conector "DIMMA".
- ➡️ **AVISO:** Se você remover os módulos de memória originais do computador durante uma atualização da memória, mantenha-os separados de todos os novos módulos existentes, mesmo que eles tenham sido adquiridos da Dell. Se possível, *não* emparelhe um módulo de memória original com um módulo de memória novo. Caso contrário, o computador pode não funcionar com desempenho ótimo.
- 📌 **NOTA:** Os módulos de memória adquiridos da Dell são cobertos pela garantia do computador.

O computador tem dois soquetes SODIMM acessíveis pelo usuário: um acessado de debaixo do teclado (DIMM A) e o outro da parte inferior do computador (DIMM B).

Para adicionar ou trocar um módulo de memória no conector DIMM A:

1. Execute o procedimento descrito em "[Antes de começar](#)".
2. Remova a tampa da dobradiça (consulte [Tampa da dobradiça](#)).
3. Remova o teclado (consulte [Teclado](#)).



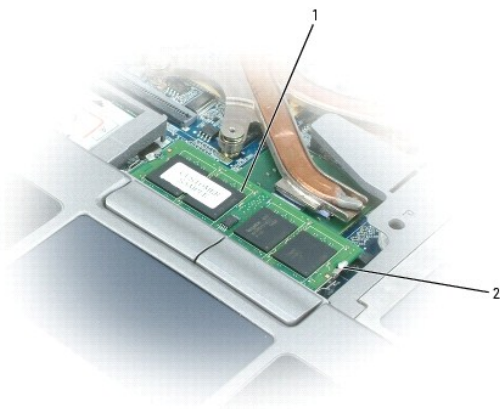

1	módulo de memória (DIMM A)	2	clipes de fixação (2)
---	----------------------------	---	-----------------------

➡ **AVISO:** Para evitar danos no conector do módulo de memória, não use ferramentas para afastar os cliques que prendem o módulo de memória.

4. Se você for trocar um módulo de memória, elimine a eletricidade estática de seu corpo e remova o módulo existente:
  - a. Use as pontas dos dedos para afastar cuidadosamente as presilhas de segurança de cada extremidade do conector do módulo de memória até que o módulo se solte.
  - b. Retire o módulo do conector.

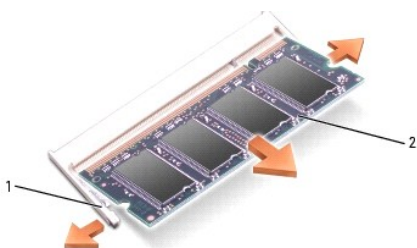

1	clipes de fixação (2 por conector)	2	módulo de memória
---	------------------------------------	---	-------------------

5. Elimine a eletricidade estática de seu corpo e instale o novo módulo de memória:

🚧 **NOTA:** Se o módulo de memória não estiver instalado corretamente, o computador não poderá ser inicializado adequadamente. Nenhuma mensagem de erro indica essa falha.

- a. Alinhe o entalhe da borda do módulo com a aba no slot do conector.
- b. Deslize o módulo com firmeza no slot em um ângulo de 45 graus e abaixe-o até ouvir um clique indicando que ele se encaixou no lugar. Se não ouvir o clique, remova o módulo e reinstale-o.

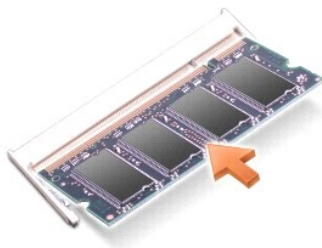

Para adicionar ou trocar um módulo de memória no conector DIMM B:

➡ **AVISO:** Se você precisar instalar módulos de memória nos dois conectores, instale um módulo no conector "DIMM A" antes de instalar um módulo no conector "DIMM B". Insira os módulos de memória em um ângulo de 45 graus para evitar danos ao conector.

1. Execute o procedimento descrito em "[Antes de começar](#)".

2. Vire o computador de cabeça para baixo, solte o parafuso prisioneiro do módulo de memória e remova a tampa.

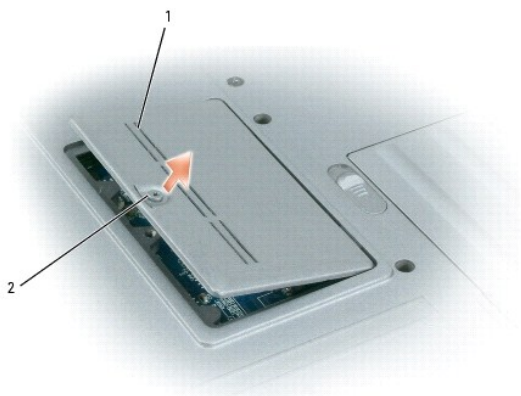

1	tampa do módulo de memória	2	parafuso prisioneiro
---	----------------------------	---	----------------------

⚠ **AVISO:** Para evitar danos no conector do módulo de memória, não use ferramentas para afastar os cliques que prendem o módulo de memória.

3. Se você for trocar um módulo de memória, elimine a eletricidade estática de seu corpo e remova o módulo existente:

- Use as pontas dos dedos para afastar cuidadosamente as presilhas de segurança de cada extremidade do conector do módulo de memória até que o módulo se solte.
- Retire o módulo do conector.

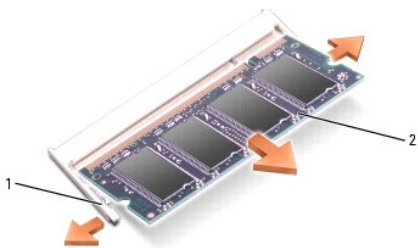

1	clipes de fixação (2 por conector)	2	módulo de memória
---	------------------------------------	---	-------------------

⚠ **AVISO:** Insira os módulo de memória em um ângulo de 45 graus para evitar danificar o computador.

4. Elimine a eletricidade estática de seu corpo e instale o novo módulo de memória:

📌 **NOTA:** Se o módulo de memória não estiver instalado corretamente, o computador não poderá ser inicializado adequadamente. Nenhuma mensagem de erro indica essa falha.

- Alinhe o entalhe no conector da borda do módulo com a aba no slot do conector.
- Deslize o módulo com firmeza no slot em um ângulo de 45 graus e abaixe-o até ouvir um clique indicando que ele se encaixou no lugar. Se não ouvir o clique, remova o módulo e reinstale-o.

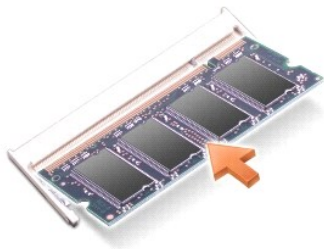

5. Recoloque a tampa.

⚠ **AVISO:** Se a tampa estiver difícil de fechar, remova o módulo e reinstale-o. Se forçar a tampa para fechá-la, o computador poderá ser danificado.

6. Insira a bateria no compartimento adequado ou conecte o adaptador CA ao computador e a uma tomada.
7. Ligue o computador.

Durante a inicialização, o computador detecta a memória adicional e atualiza automaticamente as informações de configuração do sistema.

Para confirmar a quantidade de memória instalada no computador, clique em **Iniciar** → **Ajuda e suporte** e clique em **Informações do computador**.

8. Recoloque a tampa do módulo de memória.

---

## Placa da rede local sem fio (WLAN)

Se você adquiriu uma placa de rede local sem fio (WLAN) com o computador, esta placa já vem instalada.

**⚠️ ADVERTÊNCIA:** Antes de começar qualquer procedimento descrito nesta seção, siga as instruções de segurança contidas no *Guia de Informações do Produto*.

1. Execute o procedimento descrito em "[Antes de começar](#)".
2. Remova a tampa da dobradiça (consulte [Tampa da dobradiça](#)).
3. Remova o teclado (consulte [Teclado](#)).



**⚠️ AVISO:** Para evitar danos ao conector, não use nenhuma ferramenta para afastar os cliques de fixação.

4. Se a placa de WLAN ainda não estiver instalada, vá para a etapa 5. Se você estiver substituindo a placa de WLAN, remova a placa existente:
  - a. Desconecte todos os cabos da placa de WLAN.
  - b. Com as pontas dos dedos, abra cuidadosamente as abas metálicas de fixação até que a placa seja ligeiramente levantada.
  - c. Levante e remova a placa de WLAN do conector.

**⚠️ AVISO:** Os conectores têm formatos especiais para garantir a inserção correta. Se sentir resistência, verifique os conectores e realinhe a placa.

**📌 NOTA:** Não insira uma placa de rede de banda larga móvel em um slot de placa WLAN.

**📌 NOTA:** A placa WLAN pode ter dois ou três conectores, dependendo do tipo de placa que você adquiriu.



1	placa WLAN	2	abas metálicas de fixação (2)
---	------------	---	-------------------------------

5. Para instalar uma placa de WLAN:

- a. Afaste os cabos da antena para dar espaço à placa de WLAN.
- b. Alinhe a miniplaca de WLAN com o conector a um ângulo de 45 graus e pressione a placa sobre o conector até ouvir um clique.



1	placa WLAN	2	conectores dos cabos da antena
---	------------	---	--------------------------------

- ➔ **AVISO:** Para evitar danificar a placa WLAN, nunca coloque os cabos em cima ou embaixo da placa.
  - 🔍 **NOTA:** A placa WLAN pode ter dois ou três conectores, dependendo do tipo de placa que você adquiriu.
  - 🔍 **NOTA:** Para obter informações mais específicas sobre qual cabo deve ser conectado a qual conector, consulte a documentação fornecida com a placa WLAN.
- c. Conecte os cabos da antena à placa WLAN, verificando se os cabos foram roteados corretamente.

## Placa de banda larga móvel

- 🔍 **NOTA:** As placas de banda larga móvel podem não estar disponíveis em todas as regiões.

Se você comprou uma placa de banda larga móvel com o computador, ela já vem instalada.

- ⚠️ **ADVERTÊNCIA:** Antes de começar qualquer procedimento descrito nesta seção, siga as instruções de segurança contidas no *Guia de Informações do Produto*.

1. Execute o procedimento descrito em "[Antes de começar](#)".

2. Remova a tampa da dobradiça (consulte [Tampa da dobradiça](#)).
3. Remova o teclado (consulte [Teclado](#)).



1	Placas de banda larga móvel	2	fios da antena (2)
---	-----------------------------	---	--------------------

➔ **AVISO:** Para evitar danos ao conector, não use nenhuma ferramenta para afastar os cliques de fixação.

4. Se a placa WLAN ainda não estiver instalada, vá para a etapa 5. Se você estiver substituindo a placa WLAN, remova a placa existente:
  - a. Desconecte todos os cabos da placa de banda larga móvel.

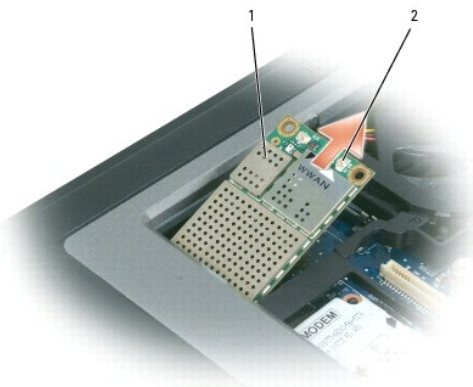

1	Placas de banda larga móvel	2	abas metálicas de fixação (2)
---	-----------------------------	---	-------------------------------

- b. Com as pontas dos dedos, abra cuidadosamente as abas metálicas de fixação até que a placa seja ligeiramente levantada.
- c. Levante e remova a placa de banda larga móvel do conector.

➔ **AVISO:** Os conectores têm formatos especiais para garantir a inserção correta. Se sentir resistência, verifique os conectores e realinhe a placa.

🚫 **NOTA:** Não insira uma placa de WLAN em um slot de placa de rede de banda larga móvel.

➔ **AVISO:** A placa de banda larga móvel pode ter um ou dois conectores, dependendo do tipo de placa que você adquiriu.

5. Para instalar uma placa de banda larga móvel:
  - a. Afaste os cabos da antena para dar espaço à placa de banda larga móvel.

- b. Alinhe a miniplaca com o conector a um ângulo de 45 graus e pressione a placa sobre o conector até ouvir um clique.



1	Placas de banda larga móvel	2	fios da antena (2)
---	-----------------------------	---	--------------------

**AVISO:** Para evitar danos à placa de banda larga móvel, roteie os cabos corretamente e nunca coloque-os por cima ou por baixo da placa.

**NOTA:** Para obter informações mais específicas sobre qual cabo deve ser conectado a qual conector, consulte a documentação fornecida com a placa de banda larga móvel.

- c. Conecte o cabo branco da antena ao conector marcado com um triângulo branco e conecte o cabo preto da antena ao conector marcado com um triângulo preto.

## Placa SIM (Módulo de identidade do assinante)

**AVERTÊNCIA:** Antes de começar qualquer procedimento descrito nesta seção, siga as instruções de segurança contidas no *Guia de Informações do Produto*.

1. Execute o procedimento descrito em "[Antes de começar](#)".
2. Remova a bateria (consulte [Como trocar a bateria](#)).

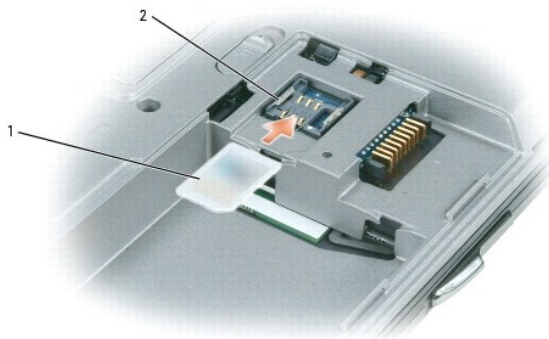

1	placa SIM	2	suportes metálicos de montagem (2)
---	-----------	---	------------------------------------

**AVISO:** Não toque nos conectores de placas SIM (Subscriber Identity Module [módulo de identidade do assinante]) para evitar danos por descarga eletrostática. Para evitar descargas eletrostáticas, segure a placa com a mão antes de inseri-la ou removê-la.

3. Com o canto chanfrado da placa voltado para a direção contrária ao slot, insira a placa SIM de modo que ela deslize sob as abas metálicas das laterais.

## Disco rígido

**⚠️ ADVERTÊNCIA:** Se você precisar remover o disco rígido do computador enquanto a unidade estiver quente, *não toque* na caixa metálica do disco rígido.

**⚠️ ADVERTÊNCIA:** Antes de trabalhar na parte interna do computador, siga as instruções de segurança descritas no *Guia de Informações do Produto*.

➡️ **AVISO:** Para evitar a perda de dados, desligue o computador antes de remover o disco rígido. Não remova o disco rígido se o computador estiver ligado, no modo de espera ou de hibernação.

➡️ **AVISO:** As unidades de disco rígido são extremamente frágeis; mesmo uma leve pancada pode danificá-las.

🔧 **NOTA:** A Dell não garante a compatibilidade com unidades de disco rígido de terceiros nem dá suporte a essas unidades.

Para substituir a unidade de disco rígido no compartimento da unidade:

1. Execute o procedimento descrito em "[Antes de começar](#)".



1	parafusos (2)	2	disco rígido
---	---------------	---	--------------

2. Vire o computador e remova os dois parafusos da tampa do disco rígido.

➡️ **AVISO:** Quando o disco rígido não estiver no computador, guarde-o na embalagem protetora antiestática. Consulte "Proteção contra descargas eletrostáticas" no *Guia de Informações do Produto*.

3. Deslize a unidade de disco rígido para fora do computador.

4. Remova a nova unidade da embalagem.

Guarde a embalagem original para usar no armazenamento ou transporte da unidade de disco rígido.

➡️ **AVISO:** Deslize a unidade de disco com pressão uniforme e constante para encaixá-la no lugar. Se forçar demais, você pode danificar o conector.

5. Deslize a unidade de disco rígido até que fique totalmente encaixada no compartimento.

6. Recoloque e aperte os dois parafusos.

7. Use o CD *Sistema operacional* para instalar o sistema operacional do seu computador (consulte [Como usar o CD do sistema operacional](#)).

8. Use o CD *Drivers and Utilities* para instalar os drivers e utilitários do seu computador (consulte [Como reinstalar drivers e utilitários](#)).

---

## Compartimento de mídia

🔧 **NOTA:** Se o parafuso de segurança do dispositivo não estiver instalado, você poderá remover e instalar dispositivos com o computador em funcionamento e conectado a um dispositivo de acoplamento (acoplado).

## Como remover dispositivos do compartimento de mídia

➡️ **AVISO:** Para evitar danos aos dispositivos, armazene-os em um lugar seguro e seco quando eles não estiverem instalados no computador. Evite pressioná-los ou colocar objetos pesados sobre eles.

1. Se o parafuso de segurança do dispositivo estiver instalado, remova-o da parte inferior do computador.
2. Se o computador estiver em funcionamento, clique duas vezes no ícone **Remover hardware com segurança**, na barra de tarefas, clique no dispositivo que deseja ejetar e clique em **Parar**.
3. Pressione a trava de liberação do dispositivo.



4. Puxe o dispositivo para fora do compartimento de mídia.

Para instalar um dispositivo, empurre-o para dentro do compartimento até que ele se encaixe.

---

[Voltar para a página do índice](#)



[Voltar para a página do índice](#)

## Recursos do Dell™ QuickSet

Guia do Usuário do Dell™ Latitude™ D620

 **NOTA:** Este recurso pode não estar disponível no seu computador.

O Dell™ QuickSet proporciona a você fácil acesso para configurar ou ver os seguintes tipos de configurações:

- 1 Conectividade de rede
- 1 Gerenciamento de energia
- 1 Tela
- 1 Informações do sistema

Dependendo do que deseja fazer no Dell™ QuickSet, você pode iniciá-lo com um *clique*, *dois cliques* ou um *clique com o botão direito* no ícone do QuickSet,  na barra de tarefas do Microsoft® Windows®. A barra de tarefas está localizada no canto inferior direito da tela.

Para obter mais informações sobre o QuickSet, clique com o botão direito do mouse no ícone do QuickSet e selecione **Help** (Ajuda).

---

[Voltar para a página do índice](#)

[Voltar para a página do índice](#)

## Como garantir a segurança do computador

Guia do Usuário do Dell™ Latitude™ D620

- [Trava do cabo de segurança](#)
- [Como usar cartões inteligentes](#)
- [Senhas](#)
- [TPM \(Módulo de plataforma confiável\)](#)
- [Software de gerenciamento de segurança](#)
- [Software de monitoramento do computador](#)
- [Se o computador for extraviado ou roubado](#)

---

### Trava do cabo de segurança

 **NOTA:** O computador não é fornecido com uma trava do cabo de segurança.

A trava do cabo de segurança é um dispositivo antifurto comercialmente disponível. Para suar a trava, conecte-a ao encaixe do cabo de segurança do seu computador Dell™. Para obter mais informações, consulte as instruções fornecidas com o dispositivo.

 **AVISO:** Antes de comprar um dispositivo antifurto, verifique se ele funcionará com o encaixe do cabo de segurança do computador.



---

### Como usar cartões inteligentes

 **NOTA:** Para obter informações sobre como garantir a segurança do seu computador enquanto estiver viajando, consulte [Como viajar levando o seu computador](#).

 **NOTA:** O recurso de cartões inteligentes pode não estar disponível no seu computador.

### Sobre os cartões inteligentes

Os cartões inteligentes são pequenos dispositivos portáteis em formato de cartão de crédito com circuitos integrados internos. A superfície superior do cartão inteligente normalmente contém um processador embutido embaixo do pad do contato de ouro. A combinação do tamanho pequeno com os circuitos integrados transforma os cartões inteligentes em ferramentas valiosas para segurança, armazenamento de dados e programas especiais. O uso de cartões inteligentes pode melhorar a segurança do sistema mediante a combinação de algo que um usuário tem (o cartão inteligente) com algo que só o usuário deve saber (um PIN) para permitir uma autenticação mais segura do que as senhas sozinhas.

### Como instalar um cartão inteligente

É possível instalar um cartão inteligente no computador enquanto ele estiver em execução. O computador detecta automaticamente a placa.

Para instalar um cartão inteligente:

1. Segure o cartão de modo que a plaqueta de contato de ouro fique voltada para cima e apontando para o slot.

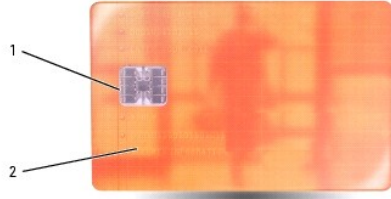

1	pad do contato de ouro
2	cartão inteligente (parte superior)

- Deslize o cartão inteligente no slot correspondente até que ele fique totalmente encaixado no conector. Ele projeta-se cerca de 1,27 cm (0,5 polegada) do slot. Ele está localizado abaixo do slot da placa de PC.

Se você encontrar muita resistência, não force a placa. Verifique a orientação e tente novamente.



## Senhas

### Sobre as senhas

**NOTA:** As senhas estão desativadas quando você recebe o computador.

A senha principal (sistema), a senha de administrador e a senha de disco rígido evitam de diferentes maneiras o acesso não autorizado ao computador. A tabela a seguir identifica os tipos e os recursos das senhas disponíveis no computador.

Tipo de senha	Recursos
Principal	<ul style="list-style-type: none"> <li>Protege o computador contra acessos não autorizados.</li> </ul>
Administrador	<ul style="list-style-type: none"> <li>Concede aos administradores de sistema ou técnicos de serviço acesso aos computadores para reparo ou reconfiguração.</li> <li>Permite a você restringir o acesso à configuração do sistema da mesma forma que a senha principal restringe o acesso ao computador.</li> <li>Ela pode ser usada no lugar da senha principal</li> </ul>
Disco rígido	<ul style="list-style-type: none"> <li>Ajuda a proteger os dados do disco rígido ou de um disco rígido externo (se houver algum sendo usado) contra acessos não autorizados</li> </ul>

**NOTA:** Alguns discos rígidos não suportam senhas de disco rígido.

**AVISO:** As senhas garantem um alto nível de segurança para os dados do computador ou do disco rígido. Contudo, elas não são à prova de falhas. Se você precisar de mais segurança, obtenha e use formas de proteção adicionais, como cartões inteligentes, programas de criptografia de dados ou placas de PC com recursos de criptografia.

Ao usar senhas, observe as seguintes diretrizes:

- Escolha senhas que você possa se lembrar, mas não aquelas que possam ser "adivinhadas" com facilidade. Por exemplo, não use nomes de membros da família ou de animais de estimação como senhas.
- Não é recomendável que você anote as senhas em um papel. Porém, se você decidir fazê-lo, guarde a senha em um lugar seguro.
- Não diga a outras pessoas qual é a sua senha.

- 1 Verifique se as pessoas não estão olhando enquanto você digita a(s) sua(s) senha(s).

 **AVISO:** As senhas garantem um alto nível de segurança para os dados do computador ou do disco rígido. Contudo, elas não são à prova de falhas. Se você precisar de mais segurança, obtenha e use formas de proteção adicionais, como cartões inteligentes, programas de criptografia de dados ou placas de PC com recursos de criptografia.

Se você esquecer qualquer uma de suas senhas, entre em contato com a Dell (consulte [Como entrar em contato com a Dell](#)). Para sua proteção, a equipe do serviço de suporte técnico da Dell solicitará uma comprovação de sua identidade, a fim de garantir que somente uma pessoa autorizada possa usar o computador.

## Como usar a senha principal (ou do sistema)

A senha principal permite proteger o computador contra acessos não autorizados.

Quanto iniciar o computador pela primeira vez, você precisa atribuir uma senha principal no prompt.

Se não digitar a senha em 2 minutos, o computador retornará ao estado operacional anterior.

 **AVISO:** Se você desativar a senha de administrador, a senha principal também será desativada.

Para adicionar ou alterar senhas, acesse o recurso **Contas de usuário** no **Painel de controle**.

Se tiver atribuído uma senha de administrador, você poderá usá-la no lugar da senha principal. O computador não solicita especificamente a senha de administrador.

## Como usar a senha de administrador

A **senha de administrador** tem como objetivo conceder aos administradores do sistema ou técnicos de serviço acesso aos computadores para reparo ou reconfiguração. Os administradores ou técnicos podem atribuir senhas de administrador idênticas a grupos de computadores, permitindo a você atribuir uma senha principal exclusiva.

Para definir ou alterar senhas de administrador, acesse **Contas de usuário** no Painel de controle.

Quando você define uma senha de administrador, a opção **Configure Setup** (Definir configuração) torna-se disponível no programa de configuração do sistema. Essa opção permite restringir o acesso ao programa de configuração do sistema da mesma forma que uma senha principal restringe o acesso ao computador.

A senha de administrador pode ser usada no lugar da senha principal. Sempre que for solicitado a inserir a senha principal, você poderá inserir a senha de administrador.

 **AVISO:** Se você desativar a senha de administrador, a senha principal também será desativada.

 **NOTA:** A senha de administrador concede acesso ao computador, mas não ao disco rígido protegido por senha.

Se você esquecer a senha principal e não tiver uma senha de administrador atribuída a você, ou se tiver uma senha principal e uma senha de administrador atribuídas a você, mas esquecer ambas, entre em contato com o administrador do sistema ou entre em contato com a Dell (consulte [Como entrar em contato com a Dell](#)).

## Como usar a senha de disco rígido

A **senha de disco rígido** ajuda a proteger os dados da unidade contra acessos não autorizados. É possível também atribuir uma senha a um disco rígido externo (se houver); essa senha pode ser ou não igual à senha do disco rígido principal.

Para atribuir ou alterar uma senha de disco rígido, entre no programa de configuração do sistema (consulte [Programa de configuração do sistema](#)).

Depois de atribuir uma senha de disco rígido, você precisa digitá-la sempre que o computador for ligado e sempre que você iniciar a operação normal a partir do modo de espera.

Se a senha de disco rígido estiver ativada, você precisa digitá-la todas as vezes que ligar o computador: Aparecerá uma mensagem pedindo a senha do disco rígido.

Para continuar, digite sua senha (não pode ser maior do que oito caracteres) e pressione <Enter>.

Se não digitar a senha em 2 minutos, o computador retornará ao estado operacional anterior.

Se digitar a senha incorreta, você receberá uma mensagem dizendo que a senha é inválida. Pressione <Enter> para tentar novamente.

Se você não digitar a senha correta em três tentativas, o computador tentará inicializar a partir de outro dispositivo inicializável, caso a opção **Boot First Device** (Primeiro dispositivo de inicialização) do programa de configuração do sistema esteja definida de modo a permitir isso. Se essa opção não estiver definida para permitir a inicialização a partir de outro dispositivo, o computador retornará ao estado operacional em que se encontrava quando foi ligado.

Se a senha do disco rígido, a senha do disco rígido externo e a senha principal forem iguais, você será solicitado a fornecer apenas a senha principal. Se a senha do disco rígido for diferente da senha principal, você será solicitado a fornecer ambas. Duas senhas diferentes oferecem maior segurança.

 **NOTA:** A senha de administrador concede acesso ao computador, mas não ao disco rígido protegido por senha.

---

## Módulo TPM (Módulo de plataforma confiável)

 **NOTA:** O recurso TPM só suporta criptografia se o sistema operacional também suportar este recurso. Para obter mais informações, consulte a documentação do software TPM e os arquivos de ajuda fornecidos com o software.

TPM (Trusted Platform Module [módulo de plataforma confiável]) é um recurso de segurança com base no hardware que pode ser usado para criar e gerenciar chaves de criptografia. Quando combinado com um software de segurança, o módulo TPM otimiza a segurança existente da rede e do computador, ativando recursos como proteção de arquivos e proteção de e-mails. O recurso TPM é ativado através de uma opção de configuração do sistema.

 **AVISO:** Para proteger chaves de criptografia e dados TPM, siga os procedimentos de backup documentados em *Broadcom Secure Foundation Getting Started Guide* Guia de introdução do Broadcom Secure Foundation). Se estes backups estiverem incompletos, forem perdidos ou danificados, a Dell não poderá ajudar na recuperação dos dados criptografados.

### Como ativar o recurso TPM

1. Para ativar o software TPM:
  - a. Reinicie o computador e pressione <F2> durante o POST (teste automático de inicialização) para entrar no programa de configuração do sistema.
  - b. Selecione **Security** (Segurança)→ **TPM Security** (Segurança TPM) e pressione <Enter>.
  - c. Em **TPM Security** (Segurança TPM), selecione **On** (Ativar).
  - d. Pressione <Esc> para sair do programa de configuração.
  - e. Se solicitado, clique em **Save/Exit** (Salvar/Sair).
2. Ative o programa de configuração do TPM:
  - a. Reinicie o computador e pressione <F2> durante o POST (teste automático de inicialização) para entrar no programa de configuração do sistema.
  - b. Selecione **Security** (Segurança)→ **TPM Activation** (Ativação do TPM) e pressione <Enter>.
  - c. Em **TPM Activation** (Ativação do TPM), selecione **Activate** (Ativar) e pressione <Enter>.

 **NOTA:** Este programa só precisa ser ativado uma vez.

- d. Uma vez o processo seja concluído, o computador reiniciará automaticamente ou você será solicitado a reiniciá-lo.

---

## Software de gerenciamento de segurança

O software de gerenciamento de segurança foi projetado para utilizar quatro diferentes recursos que ajudarão você a garantir a segurança do seu computador.

- 1 Log-in management (Administração de login)
- 1 Pre-boot authentication (Autenticação de pré-inicialização), usando um leitor de impressão digital, cartão inteligente ou senha
- 1 Encryption (Criptografia)
- 1 Private information management (Gerenciamento de informações confidenciais)

### Como ativar o software de gerenciamento de segurança

 **NOTA:** Para que o software de gerenciamento de segurança tenha funcionalidade completa, primeiro você precisa ativar o recurso TPM.

1. Ative o recurso TPM (consulte [Como ativar o recurso TPM](#)).
2. Carregue o software de gerenciamento de segurança:
  - a. Ligue (ou reinicie) o computador.
  - b. Quando o logotipo da DELL™ aparecer, pressione <F2> imediatamente. Se você esperar tempo demais e o logotipo do Windows aparecer, continue aguardando até que a área de trabalho do Windows apareça. Em seguida, desligue o computador e tente novamente.
  - c. No menu suspenso, selecione a opção **Wave EMBASSY Trust Suite** e pressione <Enter> para criar os ícones dos componentes do software na área de trabalho do computador.
  - d. Pressione <Esc> para sair do programa de configuração.
  - e. Se solicitado, clique em **Save/Exit** (Salvar/Sair).

## Como usar o software de gerenciamento de segurança

Para obter informações sobre como usar o software e os diferentes recursos de segurança, consulte o *Guia de primeiros passos* para usar o software:

Clique em **Iniciar** → **Todos os programas** → **Wave EMBASSY Trust Suite** → **Getting Started Guide** (Guia de primeiros passos)

---

## Software de monitoramento do computador

O software de monitoramento do computador pode permitir a você localizar o seu computador, no caso de ele ser roubado ou extraviado. Esse software é opcional e pode ser adquirido juntamente com o seu computador Dell™ ou você pode entrar em contato com o seu representante de vendas da Dell para obter informações sobre este recurso de segurança.

 **NOTA:** O software de monitoramento do computador pode não estar disponível em determinados países.

 **NOTA:** Se você tiver o software de monitoramento do computador e o seu computador for extraviado ou roubado, é necessário entrar em contato com a empresa que fornece o serviço de monitoramento para reportar o roubo ou a perda do computador.

---

## Se o computador for extraviado ou roubado

- 1 Entre em contato com a polícia para informar o extravio ou o roubo do computador. Inclua a etiqueta de serviço na descrição do computador. Solicite que um número seja atribuído à ocorrência e anote-o juntamente com o nome, endereço e número de telefone da agência de polícia. Se possível, obtenha o nome do investigador encarregado.

 **NOTA:** Se você souber onde o computador foi perdido ou roubado, vá a uma delegacia de polícia nessa área. Se não souber, vá à delegacia de polícia mais próxima de você.

- 1 Se o computador pertencer a uma empresa, notifique o encarregado de segurança da empresa.
- 1 Entre em contato com o serviço de atendimento ao cliente da Dell para informar o extravio do computador. Forneça os dados da etiqueta de serviço do computador, o número da ocorrência e o nome, endereço e número do telefone da delegacia à qual você informou o extravio. Se possível, forneça o nome do investigador encarregado.

O representante do serviço de atendimento ao cliente da Dell documentará o seu relatório no Service Tag (etiqueta de serviço) e registrará o computador como extraviado ou roubado. Se alguém solicitar assistência técnica da Dell e fornecer os dados da sua etiqueta de serviço, o computador será identificado automaticamente como extraviado ou roubado. O representante tentará obter o número do telefone e o endereço do solicitante. Em seguida, a Dell entrará em contato com as respectivas autoridades posteriormente contatadas por você.

---

[Voltar para a página do índice](#)

[Voltar para a página do índice](#)

# Programa de configuração do sistema

Guia do Usuário do Dell™ Latitude™ D620

- [Visão geral](#)
- [Como abrir as telas de configuração do sistema](#)
- [Telas de configuração do sistema](#)
- [Configurações normalmente usadas](#)

---

## Visão geral

 **NOTA:** O sistema operacional pode configurar automaticamente a maioria das opções disponíveis no programa de configuração do sistema, substituindo, dessa forma, as opções que você definiu por meio desse programa. (Uma exceção é a opção **Tecla de atalho externa**, que só poderá ser desativada ou ativada por meio do programa de configuração do sistema.) Para obter mais informações sobre como configurar recursos para o sistema operacional, consulte o Centro de ajuda e suporte. Consulte o [Centro de ajuda e suporte do Windows](#).

Use a configuração do sistema como se segue:

- 1 Definir ou alterar os recursos selecionáveis pelo usuário — por exemplo, a senha do computador
- 1 Para verificar informações sobre a configuração atual do computador, como a memória do sistema

Após configurar o computador, execute o programa de configuração do sistema para se familiarizar com as informações correspondentes e com as configurações opcionais. Convém anotar as informações para referência futura.

As telas de configuração do sistema mostram os parâmetros e as informações das configurações atuais do computador, como:

- 1 Configuração do sistema
- 1 Ordem de inicialização
- 1 Configuração de reinicialização (inicialização) e parâmetros de configuração do dispositivo de acoplamento
- 1 Parâmetros básicos de configuração de dispositivo
- 1 Configurações de segurança do sistema e de senha de disco rígido.

 **AVISO:** Não altere os parâmetros do programa de configuração do sistema, a menos que você seja um especialista em computadores ou que tenha sido orientado pelo suporte técnico da Dell a assim proceder. Certas alterações podem fazer com que o computador não funcione corretamente.

---

## Como abrir as telas de configuração do sistema

1. Ligue (ou reinicie) o computador.
2. Quando o logotipo da DELL™ aparecer, pressione <F2> imediatamente. Se você esperar tempo demais e o logotipo do Windows aparecer, continue aguardando até que a área de trabalho do Windows apareça. Em seguida, desligue o computador e tente novamente.

---

## Telas de configuração do sistema

Na configuração do sistema, as categorias principais de configuração estão listadas à esquerda. Para ver os tipos de configurações em uma categoria, realce a categoria e pressione <Enter>. Quando você realçar um tipo de configuração, o lado direito da tela mostrará o valor desse tipo de configuração. Você pode alterar as configurações que aparecem como tipo branco na tela. Os valores que você não pode alterar (porque eles são determinados pelo computador) aparecem com menos brilho.

As funções-chave de configuração do sistema são mostradas na parte inferior da tela.

---

## Configurações normalmente usadas

Certas configurações exigem que você reinicialize o computador para que as novas configurações entrem em vigor.

## Como alterar a seqüência de inicialização

A *seqüência de inicialização* informa ao computador onde procurar o software necessário para iniciar o sistema operacional. Você pode controlar a seqüência de inicialização e ativar/desativar dispositivos usando a página **Boot Sequence** (Seqüência de inicialização), localizada na categoria **System** (Sistema).

 **NOTA:** Para alterar a seqüência de inicialização a fim de que ela seja executada uma única vez, consulte [Como configurar uma inicialização a ser executada uma única vez](#).

A página de **seqüência de inicialização** mostra uma lista geral dos dispositivos inicializáveis que podem ser instalados no computador, incluindo, mas não se limitando aos seguintes:

- 1 **Unidade de disquete**
- 1 **Disco rígido do compartimento modular**
- 1 **Disco rígido interno**
- 1 **Unidade de CD/DVD/CD-RW**

Durante a rotina de inicialização, o computador vai para o início da lista e procura os arquivos de inicialização do sistema operacional em cada dispositivo ativado. Quando o computador localiza os arquivos, ele pára a busca e inicia o sistema operacional.

Para controlar os dispositivos de inicialização, selecione (realce) um dispositivo pressionando a tecla de seta para cima ou para baixo e ative ou desative ou altere a ordem na lista.

- 1 Para ativar ou desativar um dispositivo, realce o item e pressione a barra de espaço. Os itens ativados aparecem em branco com um pequeno triângulo à esquerda; os itens desativados aparecem em azul ou esmaecidos e sem o triângulo.
- 1 Para reorganizar um dispositivo na lista, realce o dispositivo e pressione <U> or <D> (sem distinção entre maiúsculas e minúsculas) para mover o dispositivo realçado para cima ou para baixo.

As alterações na seqüência de inicialização entram em vigor assim que você salva as alterações e sai do programa de configuração do sistema.

## Como configurar uma inicialização a ser executada uma única vez

Você pode configurar uma seqüência de inicialização para ser executada uma única vez sem entrar no programa de configuração do sistema. (Você pode usar este mesmo procedimento para abrir o Dell Diagnostics na partição do utilitário de diagnóstico do disco rígido.)

1. Desligue o computador usando o menu **Iniciar**.
2. Se o computador estiver conectado a um dispositivo de acoplamento, (acoplado), desconecte-o. Consulte a documentação fornecida com o dispositivo de acoplamento para obter instruções.
3. Conecte o computador a uma tomada elétrica.
4. Ligue o computador. Quando o logotipo da DELL aparecer, pressione <F12> imediatamente. Se você esperar tempo demais e o logotipo do Windows aparecer, continue aguardando até que a área de trabalho do Windows apareça. Em seguida, desligue o computador e tente novamente.
5. Quando a lista de dispositivos de inicialização aparecer, destaque o dispositivo a partir do qual você quer inicializar e pressione <Enter>.

O computador é inicializado no dispositivo selecionado.

Na próxima vez em que você reinicializar o computador, a ordem de inicialização anterior será restaurada.

## Como alterar as portas COM

A **Porta serial**, localizada na categoria **Onboard Devices** (Dispositivos on-board), permite a você mapear o endereço da porta serial COM ou desativar a porta serial e o respectivo endereço, o que irá liberar recursos do computador para o uso de outro dispositivo.

## Como ativar o sensor de infravermelho

1. Localize **Fast IR** (Infravermelho rápido) em **Onboard Devices** (Dispositivos on-board).



**NOTA:** Verifique se a porta COM selecionada é diferente da porta COM atribuída ao conector serial.

2. Pressione <Enter>.
3. Use as teclas de seta para selecionar a configuração da porta COM de infravermelho.
4. Pressione <Enter>.
5. Siga as instruções da tela.

Depois de ativar o sensor de infravermelho, você pode utilizá-lo para estabelecer uma ligação com um dispositivo de infravermelho. Para configurar e usar um dispositivo de infravermelho, consulte a documentação do dispositivo e o Centro de ajuda e suporte do Windows XP (consulte [Centro de ajuda e suporte do Windows](#)).





[Voltar para a página do índice](#)

## Especificações

Guia do Usuário do Dell™ Latitude™ D620

<b>Processador</b>	
Tipos de processador	processadores Intel® Core™ Solo e Intel Core Duo
Cache L1	64 KB (interno)
Cache L2	2 MB (embutido)
Frequência do barramento externo	667 MHz

<b>Informações do sistema</b>	
Chipset do sistema	Intel 945GM ou 945PM
Largura do barramento de dados	64 bits
Largura do barramento DRAM	64 bits
Largura do barramento de endereços do processador	36 bits

<b>Placa de PC/Cartão ExpressCard</b>	
Controlador CardBus	controlador Q2Micro QZ601CardBus
Conector da placa de PC	um (suporta placa do Tipo I ou Tipo II)
Placas suportadas	placa de PC 3,3 V e 5 V ExpressCard: 34 mm com adaptador
Tamanho do conector da placa de PC	80 pinos
Largura de dados (máxima)	PCMCIA de 16 bits CardBus de 32 bits

<b>Cartão inteligente</b>	
Recursos de leitura/gravação	lê e grava em todas as placas de microprocessador ISO 7816 1/2/3/4 (T=0, T=1)
Placas suportadas	3 V e 5 V
Tecnologia de programação suportada	placas Java
Velocidade da interface	9.600 a 115.200 BPS
Nível EMV	nível 1 certificado
Certificação WHQL	PC/SC
Compatibilidade	compatível com ambiente PKI
Ciclos de inserção/ejeção	certificado para até 100.000 ciclos

<b>Memória</b>	
Conector do módulo de memória	dois soquetes SODIMM acessíveis ao usuário
Recursos do módulo de memória	256 MB, 512 MB, 1 GB e 2 GB
Tipo de memória	SDRAM DDR II 533/667
Memória mínima	256 MB  <b>NOTA:</b> Em algumas regiões, a quantidade mínima de memória pode diferir.
Máximo de memória	4 GB

<b>Portas e conectores</b>	
Serial	conector de 9 pinos - compatível com 16550C e com buffer de 16 bytes
Vídeo	conector de 15 furos

Áudio	miniconector para microfone, miniconector para fone de ouvido ou alto-falantes estéreo
USB	quatro conectores de 4 pinos compatíveis com USB 2.0
Sensor de infravermelho	sensor compatível com padrão IrDA 1.1 (IR rápido) e padrão IrDA 1.0 (IR lento)
Modem	suporte RJ-11
Adaptador de rede	porta RJ-45
D-Dock	conector D-dock padrão para dispositivos como estações de expansão e replicadores de porta avançados D-Dock.
D-Port	conector D-Port padrão

<b>Comunicações</b>	
Modem:	
Tipo	MDC v.92 de 56 K
Controlador	Softmodem
Interface	barramento interno de áudio de alta definição Intel
Adaptador de rede	LAN Ethernet de 1 GB na placa de sistema
Sem fio	placa WLAN, chave do dispositivo de rede sem fio com a tecnologia Dell™ Wi-Fi Catcher™, placa Dell de banda larga móvel e placa interna com a tecnologia sem fio Bluetooth®  <b>NOTA:</b> A disponibilidade da placa de banda larga móvel Dell pode variar de acordo com a região.

<b>Vídeo</b>	
<b>NOTA:</b> O computador Dell™ Latitude™ D620 tem as opções tanto de vídeo discreto como de vídeo integrado.	
Tipo de vídeo:	integrado na placa de sistema, acelerado por hardware
Barramento de dados	vídeo integrado
Controlador de vídeo	Intel Extreme Graphics
Memória de vídeo	vídeo integrado de 128 MB ou 224 MB de memória compartilhada do sistema  <b>NOTA:</b> Até 224 MB de memória compartilhada se o total de memória do computador for 512 MB ou superior; até 128 MB de memória compartilhada se o total de memória do computador for 256 MB.
Interface LCD	LVDS
Suporte de TV	NTSC ou PAL nos modos composto e S-vídeo
Saída colorida	16,7 milhões
Tipo de vídeo:	adaptador de vídeo discreto acelerado de 128 bits
Barramento de dados	PCI-E x16
Controlador de vídeo	NVidia Quadro NVS110M com TurboCache
Memória de vídeo	até 256 MB  <b>NOTA:</b> O total usado de memória local e memória compartilhada pode ser de até 256 MB para gráficos, dependendo do tamanho da memória do sistema e de outros fatores. A memória local integrada é de 64 MB. Do total de 256 MB de memória gráfica, até 192 MB podem ser alocados da memória do sistema em computadores com 512 MB ou mais de memória do sistema; do total de 128 MB, até 64 MB podem ser alocados da memória do sistema em computadores com memória do sistema de 256 MB.
Interface LCD	LVDS
Suporte de TV	NTSC ou PAL nos modos composto e S-vídeo
Saída colorida	16,7 milhões

<b>Áudio</b>
--------------

Tipo de áudio	áudio de alta definição (Soft Audio)
Controlador de áudio	SigmaTel STAC9200
Conversão estéreo	24 bits (estéreo digital para analógico), 24 bits (estéreo analógico para digital)
Interfaces:	
Interna	barramento PCI/áudio de alta definição
Externa:	miniconector para microfone, miniconector para fone de ouvido ou alto-falantes estéreo
Alto-falante	um alto-falante de 4 ohm
Amplificador de alto-falante interno	2 W por canal em 4 ohms
Controles de volume	Atalhos de teclado ou menus de programa

<b>Tela</b>	
Tipo (matriz ativa TFT)	WXGA ou WXGA+
Área ativa (X/Y)	303,36 x 189,5
Dimensões:	
Altura	214 mm (8,4 polegadas)
Largura	286 mm (11,3 polegadas)
Diagonal	357 mm (14,1 polegadas)
Ângulo de operação	0°C (fechado) a 180°C
Ângulos de visualização:	
WXGA Horizontal	40/40°
WXGA Vertical	10/30°
WXGA+ Horizontal	65/65°
WXGA+ Vertical	50/50°
Tamanho do pixel:	
WXGA	0,2588
WXGA+	0,1971
Consumo de potência (painel com luz de fundo) (valores típicos):	
WXGA	5,0 W (máximo.)
WXGA+	5,5 W (máximo.)
Controles	o brilho pode ser controlado através dos atalhos de teclado e do sensor de luz ambiente (ALS)

<b>Teclado</b>	
Número de teclas	87 (EUA e Canadá), 88 (Europa), 91 (Japão)
Curso das teclas	aprox. 2,5 mm
Espaçamento entre teclas	19,05 mm ± 0,3 mm
Layout	QWERTY/AZERTY/Kanji

<b>Touch pad</b>	
Resolução X/Y (modo gráfico de tabela)	240 cpp
Área ativa	73,7 x 43
Tamanho:	
Largura	64,88 mm - área de sensor ativo
Altura	48,88-mm - retângulo

<b>Leitor de impressão digital (opcional)</b>	
Tipo	sensor de fita UPEK TCS3 TouchStrip™ com tecnologia CMOS ativa de detecção capacitiva de pixels
Fonte de alimentação	2,7 V a aprox. 3,6 V
Conector	48-ball BGA
Tamanho da matriz	248 x 2 pixels

--	--

<b>Track stick</b>	
Resolução X/Y (modo gráfico de tabela)	250 posições/seg a 100 gf
Tamanho	projeta-se 0,5 mm acima das teclas circundantes

<b>Bateria</b>	
Tipo:	
Bateria de íons de lítio com 9 células	85 Wh
<b>NOTA:</b> Você não pode usar adaptadores automáticos ou aéreos com baterias de 9 células.	
Bateria de íons de lítio com 6 células	56 Wh
Bateria de íons de lítio de 4 células	35 Wh
Dimensões:185,22	
Baterias de íons de lítio de 4 e 6 células:	
Profundidade	66,6 mm
Altura	19,2 mm
Largura	185,22 mm
Bateria de íons de lítio de 9 células:	
Profundidade	93,3 mm
Altura	20,59 mm
Largura	287,30 mm
Peso:	
Bateria de íons de lítio com 9 células	0,51 kg
Bateria de íons de lítio com 6 células	0,33 kg
Bateria de íons de lítio de 4 células	0,24 kg
Tensão	14,8 V CC
Tempo para carregar (aproximado):	aproximadamente 1 hora para alcançar 80 por cento da carga  <b>NOTA:</b> Você precisa de um adaptador CA de 90 W para usar o ExpressCharge com uma bateria de 9 células.
Tempo de operação	varia conforme as condições de operação; esse valor pode ser reduzido significativamente sob certas condições de uso intenso de energia  Para obter mais informações, consulte " <a href="#">Desempenho da bateria</a> ".
Vida útil (aproximada)	500 ciclos de descarga/carga
Faixa de temperatura:	
Operação	0° a 35°C
Armazenagem	-40° a 65°C

<b>Adaptador CA</b>	
Tipos	65 W e 90 W
Tensão de entrada	90 – 264 VAC (ambos)
Corrente de entrada (máxima)	1,7 A (ambos)
Frequência de entrada	47– 63 Hz (ambos)
Corrente de saída:	
65 W	4,34 A máxima a pulso de 4 segundos); 3,34 A (contínuo)
90 W	5,62 A (máxima a pulso de 4 segundos); 4,62 A (contínuo)
Potência de saída	65 W ou 90 W
Tensão nominal de saída	19,5 VDC (ambos)
Dimensões:	
Altura	27,8 – 28,6 mm (65 W) 33,8 – 34,6 mm (90 W)
Largura	57,9 mm (65 W)

	60,9 mm (90 W)
Comprimento	137,2 mm (65 W) 153,42 mm (90 W)
Peso (sem cabos)	0,36 kg (65 W) 0,46 kg (90 W)
Faixa de temperatura:	
Operação	0° a 35°C (32 a 95°F) (ambos)
Armazenagem	-40° a 65°C (-40° a 149°F) (ambos)

<b>Características físicas</b>	
Altura	32 mm
Largura	337 mm
Profundidade	238 mm
Peso:	
Com o módulo de viagem	1,98 kg (4 células)
Com a unidade de CD	2,27 kg (6 células)

<b>Requisitos ambientais</b>	
Faixa de temperatura:	
Operação	0° a 35°C
Armazenagem	-40° a 65°C
Umidade relativa (máxima):	
Operação	10% a 90% (sem condensação)
Armazenagem	5% a 95% (sem condensação)
Vibração máxima (usando um espectro de vibração aleatória que simula o ambiente do usuário):	
Operação	0,66 g RMS
Armazenagem	1,3 g RMS
Choque máximo (medido com o cabeçote do disco rígido estacionado e um pulso de meia senóide de 2 ms):	
Operação	122 g
Armazenagem	163 g
Altitude (máxima):	
Operação	-15 m a 3.048 m
Armazenagem	-15 m a 10.668 m

[Voltar para a página do índice](#)

[Voltar para a página do índice](#)

## Guia do Usuário do Dell™ Latitude™ D620

Para obter informações sobre outras documentações fornecidas com o seu computador, consulte [Como obter informações](#).

---

 **NOTA:** uma NOTA fornece informações importantes que ajudam você a usar melhor o computador.

 **AVISO:** um AVISO indica um potencial de danos ao hardware ou a possibilidade de perda de dados e descreve como evitar o problema.

 **ADVERTÊNCIA:** uma ADVERTÊNCIA indica um potencial de danos ao equipamento, de lesões corporais ou mesmo de morte.

Para obter uma lista completa das abreviações e acrônimos, consulte o [Glossário](#).

Se você tiver adquirido um computador Dell™ da série n, as referências deste documento a sistemas operacionais Microsoft® Windows® não são aplicáveis.

**As informações neste documento estão sujeitas a alteração sem aviso prévio.**  
© 2005–2006 Dell Inc. Todos os direitos reservados.

Qualquer forma de reprodução deste produto sem a permissão por escrito da Dell Inc. é estritamente proibida.

Marcas comerciais usadas neste texto: *Dell*, o logotipo *DELL*, *Inspiron*, *Dell Precision*, *Dimension*, *OptiPlex*, *Latitude*, *PowerEdge*, *PowerVault*, *PowerApp*, *ExpressCharge*, *TravelLite*, *Strike Zone*, *Wi-Fi Catcher*, *Dell MediaDirect*, *XPS* e *Dell OpenManage* são marcas comerciais da Dell Inc.; *Core* e *Intel* são marcas comerciais registradas da Intel Corporation; *Microsoft*, *Outlook* e *Windows* são marcas comerciais registradas da Microsoft Corporation; *Bluetooth* é marca comercial registrada da Bluetooth SIG, Inc. e é usada pela Dell sob licença; *TouchStrip* é marca comercial da UPEK, Inc.; *EMC* é marca comercial registrada da EMC Corporation; *ENERGY STAR* é marca comercial registrada da EPA (Environmental Protection Agency [Agência de proteção ambiental]) dos EUA. Como parceira da ENERGY STAR, a Dell Inc. determinou que este produto atende às diretrizes da ENERGY STAR no que se refere à eficiência de energia.

Outros nomes e marcas comerciais podem ser usados neste documento como referência às entidades que reivindicam essas marcas e nomes ou aos seus produtos. A Dell Inc. declara que não tem interesse de propriedade sobre marcas comerciais e nomes de terceiros.

Modelo PP18L

Janeiro de 2006 P/N PC979 Rev. A01

---

[Voltar para a página do índice](#)

[Voltar para a página do índice](#)

## Como viajar levando o seu computador

### Guia do Usuário do Dell™ Latitude™ D620

- [Como identificar o computador](#)
  - [Como embalar o computador](#)
  - [Dicas de viagem](#)
- 

### Como identificar o computador

- 1 Prenda uma etiqueta de identificação ou um cartão comercial ao computador.
  - 1 Anote o conteúdo da etiqueta de serviço e mantenha esta anotação em um local seguro, longe do computador ou da bolsa usada para carregá-lo. Use a etiqueta de serviço se precisar informar a perda ou o roubo a uma delegacia de polícia ou à Dell.
  - 1 Crie um arquivo na área de trabalho do Microsoft® Windows® chamado **Se este computador for encontrado**. Coloque nesse arquivo informações como seu nome, endereço e número de telefone.
  - 1 Entre em contato com a empresa do seu cartão de crédito e pergunte se ela oferece rótulos de identificação codificados.
- 

### Como embalar o computador

- 1 Remova todos os dispositivos externos conectados ao computador e guarde-os em um local seguro. Remova os cabos conectados a placas de PC instaladas e remova as placas de PC estendidas (consulte [Como remover a placa ou a tampa plástica de proteção](#)).
  - 1 Para que o computador fique o mais leve possível, substitua todos os dispositivos instalados no compartimento de módulos pelo módulo Dell TravelLite™.
  - 1 Carregue totalmente a bateria principal e todas as baterias sobressalentes que você planeja levar.
  - 1 Desligue o computador.
  - 1 Desconecte o adaptador para CA.
- ➡ **AVISO:** Quando a tela é fechada, os itens esquecidos no teclado ou no apoio para os pulsos podem danificar a tela.
- 1 Remova do teclado e do apoio para os pulsos itens como cliques, canetas, papel etc. e feche a tela.
  - 1 Use a caixa de transporte opcional da Dell™ para embalar o computador e seus acessórios juntos com segurança.
  - 1 Evite embalar o computador com itens, como creme de barbear, colônias, perfumes ou alimentos.
- ➡ **AVISO:** Se o computador for exposto a temperaturas elevadas, espere que ele se aclimate à temperatura ambiente durante uma hora antes de ligá-lo.
- 1 Proteja o computador, as baterias e o disco rígido contra situações de risco, como temperaturas altas e superexposição à luz do sol, sujeira, poeira ou líquidos.
  - 1 Embale o computador de maneira que ele não escorregue no porta-malas do carro ou em um compartimento de armazenamento aéreo.
- 

### Dicas de viagem

- ➡ **AVISO:** Não desloque o computador enquanto você estiver utilizando uma unidade óptica para evitar a perda de dados.
- ➡ **AVISO:** Não despache o computador como bagagem.
- 1 Convém desativar a atividade da rede sem fio do computador para maximizar o tempo de operação da bateria. Para desativar a atividade de rede sem fio, use a chave do dispositivo de rede sem fio (consulte [Posições da chave do dispositivo de rede sem fio](#)).
  - 1 Convém alterar suas opções de gerenciamento de energia (consulte [Como configurar os parâmetros de gerenciamento de energia](#)) para maximizar o tempo de operação da bateria.
  - 1 Se você estiver fazendo uma viagem internacional, leve o comprovante de propriedade, ou de direito de utilizar o computador, se ele pertencer à empresa, para agilizar a sua passagem pela alfândega. Verifique os regulamentos alfandegários dos países que você pretende visitar e considere a possibilidade de adquirir um carnê internacional, também conhecido como *merchandise passport* (passaporte de mercadoria), do seu governo.
  - 1 Informe-se sobre o tipo de tomadas elétricas usadas no país de destino e leve consigo os adaptadores de energia adequados.
  - 1 Verifique na empresa de cartão de crédito as informações sobre os tipos de auxílio de emergência para viagens que ela oferece aos usuários de computadores portáteis.

### Viagem aérea



 **AVISO:** Não passe o computador pelo detetor de metais. Passe-o pela máquina de raios X ou peça que ele seja inspecionado manualmente.

- | Verifique se você tem uma bateria carregada disponível, no caso de precisar ligar o computador.
- | Antes de entrar no avião, verifique se é permitido usar o computador. Algumas companhias aéreas não permitem a utilização de dispositivos eletrônicos durante o voo. Todas as companhias aéreas proíbem o uso de dispositivos eletrônicos durante a decolagem e a aterrissagem.

---

[Voltar para a página do índice](#)

[Voltar para a página do índice](#)

## Solução de problemas

Guia do Usuário do Dell™ Latitude™ D620

<a href="#">Serviço Dell de atualização técnica</a>	<a href="#">Problemas de rede</a>
<a href="#">Dell Diagnostics</a>	<a href="#">Problemas de placas de PC ou de cartões ExpressCard</a>
<a href="#">Utilitário de suporte Dell</a>	<a href="#">Problemas de energia</a>
<a href="#">Problemas de unidades de disco</a>	<a href="#">Problemas de impressora</a>
<a href="#">Problemas de e-mail, de modem e de Internet</a>	<a href="#">Problemas de scanner</a>
<a href="#">Mensagens de erro</a>	<a href="#">Problemas de som e de alto-falante</a>
<a href="#">Problemas de teclado</a>	<a href="#">Problemas de touch pad ou de mouse</a>
<a href="#">Problemas de travamento e de software</a>	<a href="#">Problemas de vídeo e de tela</a>
<a href="#">Problemas de memória</a>	

### Serviço Dell de atualização técnica

O serviço Dell de atualização técnica fornece notificação proativa através de e-mail sobre as atualizações de software e hardware do computador. O serviço é grátis e pode ser personalizado para atender as necessidades do conteúdo, formato e da frequência com que você recebe notificações.

Para se registrar para o serviço Dell de atualização técnica, vá para [support.dell.com/technicalupdate](http://support.dell.com/technicalupdate) (em inglês).

### Dell Diagnostics

 **ADVERTÊNCIA:** Antes de começar qualquer procedimento descrito nesta seção, siga as instruções de segurança contidas no *Guia de Informações do Produto*.

#### Quando usar o Dell Diagnostics

Se você tiver algum problema com o computador, execute as verificações descritas em [Problemas de travamento e de software](#) e depois execute o Dell Diagnostics antes de entrar em contato com a Dell para obter assistência técnica.

É recomendável que você imprima estes procedimentos antes de começar.

 **AVISO:** O programa Dell Diagnostics só funciona em computadores Dell™.

 **NOTA:** O CD *Drivers and Utilities* (Drivers e utilitários) é opcional e pode não ser fornecido com todos os computadores.

Inicie o Dell Diagnostics do disco rígido ou do CD *Drivers and Utilities* (Drivers e utilitários), também conhecido como *ResourceCD*.

#### Como iniciar o Dell Diagnostics a partir do disco rígido

O Dell Diagnostics está localizado em uma partição oculta do utilitário de diagnóstico no disco rígido.

 **NOTA:** Se o computador não conseguir mostrar nenhuma imagem na tela, entre em contato com a Dell (consulte [Como entrar em contato com a Dell](#)).

1. Desligue o computador.
2. Se o computador estiver conectado a um dispositivo de acoplamento, (acoplado), desconecte-o. Consulte a documentação fornecida com o dispositivo de acoplamento para obter instruções.
3. Conecte o computador a uma tomada elétrica.
4. O Dell Diagnostics pode ser aberto de duas maneiras diferentes:
  1. Ligue o computador. Quando o logotipo DELL™ aparecer, pressione <F12> imediatamente. Selecione Diagnósticos no menu de inicialização e pressione <Enter>.

 **NOTA:** Se você esperar demais e o logotipo do sistema operacional aparecer, aguarde até que a área de trabalho do Microsoft® Windows® seja mostrada. Em seguida, desligue o computador e tente novamente.

1. Pressione e segure a tecla <Fn> ao mesmo tempo em que liga o computador.

 **NOTA:** Se aparecer uma mensagem informando que a partição do utilitário de diagnósticos não foi encontrada, execute o Dell Diagnostics a partir do CD *Drivers and Utilities* (Drivers e utilitários).

O computador executará a avaliação de pré-inicialização do sistema, que é uma série de testes iniciais da placa de sistema, do teclado, do disco rígido e da tela.

- 1 Durante a avaliação, responda a todas as perguntas que aparecerem.
- 1 Se for detectada alguma falha, o computador interromperá o processo e emitirá um bipe. Para parar a avaliação e reiniciar o computador, pressione <Esc>; para ir para o teste seguinte, pressione <y> e para testar novamente o componente que apresentou uma falha, pressione <r>.
- 1 Se forem detectadas falhas durante a avaliação de pré-inicialização do sistema, anote o(s) código(s) de erro e entre em contato com a Dell (consulte [Como entrar em contato com a Dell](#)).

Se a avaliação de pré-inicialização do sistema tiver sido concluída com sucesso, você receberá a mensagem *Booting Dell Diagnostic Utility Partition. Press any key to continue* (Inicializando a partição do utilitário de diagnóstico da Dell. Pressione qualquer tecla para continuar).

5. Pressione qualquer tecla para abrir o Dell Diagnostics que está na partição de utilitários de diagnóstico do seu disco rígido.

## Como iniciar o Dell Diagnostics a partir do CD Drivers and Utilities

1. Insira o CD *Drivers and Utilities* (Drivers e utilitários).
2. Desligue e reinicialize o computador.

Quando o logotipo DELL aparecer, pressione <F12> imediatamente.

Se você esperar tempo demais e o logotipo do Windows aparecer, continue aguardando até que a área de trabalho do Windows apareça. Em seguida, desligue o computador e tente novamente.

 **NOTA:** As etapas a seguir alteram a seqüência de inicialização somente uma vez. Na próxima inicialização, o computador inicializará de acordo com os dispositivos especificados na configuração do sistema.

3. Quando a lista de dispositivos de inicialização aparecer, realce **CD/DVD/CD-RW Drive** (Unidade de CD/DVD/CD-RW) e pressione <Enter>.
4. Selecione a opção **Boot from CD-ROM** (Inicializar a partir do CD-ROM) do menu que aparece e pressione <Enter>.
5. Digite 1 para iniciar o menu e pressione <Enter> para continuar.
6. Selecione **Run the 32 Bit Dell Diagnostics** (Executar o Dell Diagnostics de 32 bits) na lista numerada. Se houver várias versões na lista, selecione a versão adequada para sua plataforma.
7. Quando o menu principal do Dell Diagnostics aparecer, selecione o teste que você quer executar.

## Tela do menu principal do Dell Diagnostics

1. Depois que o Dell Diagnostics for carregado e a tela do **menu principal** aparecer, clique no botão da opção desejada.

Opção	Função
Express Test (Teste expresso)	Executa um teste rápido dos dispositivos. A duração desse teste normalmente é de 10 a 20 minutos e não exige nenhuma interação por parte do usuário. Aumente as possibilidades de detectar o problema rapidamente executando primeiro o <b>Express Test</b> (Teste expresso).
Extended Test (Teste completo)	Executa uma verificação completa dos dispositivos. A duração desse teste normalmente é de 1 hora ou mais e exige que você responda a algumas perguntas periodicamente.
Custom Test (Teste personalizado)	Testa um dispositivo específico. Você pode personalizar os testes que quer executar.
Symptom Tree (Árvore de sintomas)	Mostra uma lista dos sintomas mais comuns encontrados e permite selecionar um teste com base no sintoma do problema que está ocorrendo.

2. Se algum problema for encontrado durante um teste, aparecerá uma mensagem mostrando o código do erro e uma descrição do problema. Anote esse código e a descrição do problema e siga as instruções da tela.

Se você não conseguir resolver a condição de erro, entre em contato com a Dell (consulte [Como entrar em contato com a Dell](#)).

 **NOTA:** A Etiqueta de Serviço do computador está localizada na parte superior de cada tela de teste. Se você entrar em contato com a Dell, o suporte técnico solicitará o número da etiqueta de serviço.

3. Se você executar um teste usando a opção **Custom Test** (Teste personalizado) ou **Symptom Tree** (Árvore de sintomas), clique na guia correspondente, descrita na tabela a seguir, para obter mais informações.

Guia	Função
Results (Resultados)	Mostra os resultados do teste e as condições de erro encontradas.
Errors (Erros)	Mostra as condições de erro encontradas, os códigos de erro e a descrição do problema.
Help (Ajuda)	Descreve o teste e pode indicar os requisitos para a execução desse teste.
Configuration (Configuração)	Mostra a configuração de hardware do dispositivo selecionado.  O Dell Diagnostics obtém as informações sobre a configuração de todos os dispositivos através do programa de configuração do sistema, da memória e de vários testes internos, e mostra essas informações na lista de dispositivos no painel esquerdo da tela. A lista de dispositivos pode não conter os nomes de todos os componentes instalados no computador ou de todos os dispositivos conectados a ele.
Parameters (Parâmetros)	Permite alterar as configurações de teste para personalizá-lo.

- Quando os testes terminarem, se você estiver executando o Dell Diagnostics a partir do CD *Drivers and Utilities* (Drivers e utilitários), remova o CD.
- Quando o teste acabar, feche a janela de teste para voltar à tela do **menu principal**. Para sair do Dell Diagnostics e reiniciar o computador, feche a tela do **Menu principal**.

## Utilitário de suporte Dell

O utilitário de suporte Dell, Dell Support Utility, está instalado no seu computador e disponível a partir do respectivo ícone localizado na barra de tarefas ou a partir do botão **Iniciar**. Use esse utilitário de suporte para obter informações que ajudarão você a solucionar problemas por si próprio, fazer atualizações de software e varreduras para determinar a saúde do seu ambiente computacional.

### Como acessar o utilitário de suporte Dell

Acesse o Utilitário de suporte Dell no ícone de suporte Dell () na barra de tarefas ou a partir do menu **Iniciar**.

Se o ícone não aparecer na barra de tarefas:

- Clique no botão **Iniciar** e aponte para **Todos os programas**.
- Clique em **Dell Support** (Suporte Dell) e aponte para **Dell Support Settings** (Configurações do suporte Dell).
- Verifique se a opção **Mostrar ícone na barra de tarefas** está marcada.

 **NOTA:** Se o utilitário de suporte Dell não estiver disponível a partir do menu **Iniciar**, vá para [support.dell.com](http://support.dell.com) e faça o download do software.

### Como clicar no ícone de suporte Dell

Clique uma vez ou clique com o botão direito no ícone  para executar as seguintes tarefas:

- 1 Verificar o seu ambiente computacional
- 1 Ver as configurações do utilitário de suporte Dell
- 1 Acessar o arquivo de ajuda do utilitário de suporte Dell
- 1 Ver as perguntas mais frequentes
- 1 Aprender mais sobre o utilitário de suporte Dell
- 1 Desativar o utilitário de suporte Dell

### Clicar duas vezes no ícone de suporte Dell

Clique duas vezes no ícone  para verificar manualmente seu ambiente computacional, ver as perguntas mais frequentes, acessar o arquivo de ajuda do utilitário de suporte Dell e ver as configurações do suporte Dell.

Para obter mais informações sobre o utilitário de suporte Dell, clique no ponto de interrogação (?) na parte superior da tela de suporte Dell.

## Problemas de unidades de disco



**AVERTÊNCIA:** Antes de começar qualquer procedimento descrito nesta seção, siga as instruções de segurança contidas no *Guia de Informações do Produto*.

Vá preenchendo a lista de verificação de diagnósticos (consulte [Lista de verificação de diagnósticos](#)) à medida que os testes vão sendo feitos.

**Verifique se o Microsoft® Windows® reconhece a unidade** — Clique no botão **Iniciar** e clique em **Meu computador**. Se a unidade de disquete, de CD ou de DVD não estiver na lista, execute uma varredura completa com o software antivírus para procurar e remover vírus. Às vezes, os vírus podem impedir que o Windows reconheça a unidade.

#### Teste a unidade —

1. Insira outro disquete, CD ou DVD para eliminar a possibilidade de que o disco original esteja com defeito.
1. Insira um disquete inicializável e reinicie o computador.

**Limpe a unidade ou o disco** — Consulte [Como limpar o computador](#).

#### Verifique se o CD está encaixado no rebaixo

#### Verifique as conexões dos cabos

**Verifique se existe alguma incompatibilidade de hardware** — Consulte [Como solucionar problemas de incompatibilidade de software e hardware](#).

**Execute o Dell Diagnostics** — Consulte [Dell Diagnostics](#).

## Problemas de unidades de CD e DVD

 **NOTA:** A vibração da unidade de CD ou DVD em alta velocidade é normal e pode causar ruídos, o que não significa que há defeitos nessas unidades.

 **NOTA:** Devido aos diferentes tipos de arquivo e de regiões existentes no mundo inteiro, nem todos os títulos em DVD funcionam em todas as unidades de DVD.

## Problemas de gravação em unidades de CD/DVD-RW

**Feche outros programas** — A unidade de CD/DVD-RW precisa receber um fluxo contínuo de dados ao fazer a gravação. Se esse fluxo for interrompido, ocorrerá um erro. Experimente fechar todos os programas antes de gravar no CD/DVD-RW.

**Desative o modo de espera no Windows antes de gravar em um CD/DVD-RW** — Consulte [Modo de espera](#) ou procure a palavra-chave *espera* no Centro de ajuda e suporte do Windows para obter informações sobre os modos de gerenciamento de energia.

**Reduza a velocidade de gravação** — Consulte os arquivos de ajuda do software de criação do seu CD ou DVD.

## Se não for possível ejetar a bandeja de CD, CD regravável, DVD ou DVD+RW

1. Desligue o computador.
2. Desdobre um clipe de papel e insira uma das extremidades no orifício de ejeção na parte frontal da unidade; empurre firmemente até que a bandeja seja parcialmente ejetada.
3. Puxe a bandeja cuidadosamente até ela parar.

## Se você ouvir um som de arranhado ou rangido desconhecido

1. Verifique se o som não é causado pelo programa que está em execução.
1. Verifique se o disco está inserido corretamente.

## Problemas de disco rígido

**Deixe o computador esfriar antes de ligá-lo** — O aquecimento do disco rígido pode impedir que o sistema operacional seja iniciado. Deixe o computador voltar à temperatura ambiente antes de ligá-lo.

### Execute o utilitário de verificação de disco —

1. Clique no botão **Iniciar** e clique em **Meu computador**.
  2. Clique com o botão direito do mouse em **Disco local C:**.
  3. Clique em **Propriedades**.
  4. Clique na guia **Ferramentas**.
  5. Em **Verificação de erros**, clique em **Verificar agora**.
  6. Clique em **Procurar setores defeituosos e tentar recuperá-los**.
  7. Clique em **Iniciar**.
- 

## Problemas de e-mail, modem e de Internet

 **ADVERTÊNCIA:** Antes de começar qualquer procedimento descrito nesta seção, siga as instruções de segurança contidas no *Guia de Informações do Produto*.

 **NOTA:** Conecte o modem somente a uma tomada de telefone analógico. O modem não funciona enquanto ele estiver conectado a uma rede telefônica digital.

### Verifique as configurações de segurança do Microsoft Outlook® Express — Se você não conseguir abrir anexos de e-mails:

1. No Outlook Express, clique em **Ferramentas**, clique em **Opções** e depois clique em **Segurança**.
2. Para remover a marca de seleção, clique em **Não permitir que sejam salvos nem abertos anexos que possam conter vírus**.

### Verifique a conexão da linha telefônica

#### Verifique a tomada do telefone

#### Conecte o modem diretamente à tomada de telefone na parede

#### Use outra linha telefônica

1. Verifique se a linha telefônica está conectada à tomada no modem. (Essa tomada tem uma etiqueta verde ou um ícone em forma de conector ao seu lado.)
1. Insira o conector da linha telefônica no modem até você ouvir um clique.
1. Desconecte a linha telefônica do modem e conecte-a a um telefone. Verifique se o tom de discar está presente e se
1. Se você tiver outros dispositivos telefônicos como secretária eletrônica, fax, protetor contra surtos de tensão ou divisor de linha, compartilhando a mesma linha, desative-os e conecte o modem diretamente à tomada do telefone na parede. Se você estiver usando um fio de 3 metros ou mais, experimente usar um menor.

**Execute o utilitário de diagnósticos Modem Helper (Auxiliar de modem)** — Clique no botão **Iniciar**, aponte para **Todos os Programas** e depois clique em **Modem Helper**. Siga as instruções da tela para identificar e solucionar os problemas do modem. (O Auxiliar de modem não está disponível em todos os computadores.)

### Verifique se o modem está se comunicando com o Windows —

1. Clique no botão **Iniciar** e em **Painel de controle**.
2. Clique em **Impressoras e outros itens de hardware**.
3. Clique em **Opções de telefone e modem**.
4. Clique na guia **Modems**.

5. Clique na porta COM do modem.
6. Clique em **Propriedades**, na guia **Diagnóstico** e, em seguida, clique em **Consultar modem** para verificar se o modem está se comunicando com o Windows.

Se todos os comandos receberem respostas, o modem estará funcionando corretamente.

**Verifique se você está conectado à Internet** — Certifique-se de ter uma assinatura de um provedor de Internet. Com o programa de e-mail Outlook Express aberto, clique em **Arquivo**. Se houver uma marca de seleção ao lado de **Trabalhar off-line**, clique nesta marca para removê-la e conecte-se à Internet. Entre em contato com o seu provedor Internet para obter ajuda.

**Examine o computador para verificar se ele foi infetado por algum spyware** — Pode ser que o seu computador esteja infetado com algum spyware se você estiver experimentando o seguinte: desempenho lento do computador, recebimento de freqüentes anúncios em janelas pop-up ou problemas para se conectar à Internet. Use um programa antivírus que inclua proteção contra spyware (talvez seja necessário fazer um upgrade) para examinar o computador e remover o spyware. Para obter mais informações, visite o site [support.dell.com](http://support.dell.com) (em inglês) e procure a palavra-chave **spyware**.

---

## Mensagens de erro

Vá preenchendo a lista de verificação de diagnósticos (consulte [Lista de verificação de diagnósticos](#)) à medida que os testes vão sendo feitos.

 **ADVERTÊNCIA:** Antes de começar qualquer procedimento descrito nesta seção, siga as instruções de segurança contidas no *Guia de Informações do Produto*.

Se a mensagem não estiver na lista, consulte a documentação do sistema operacional ou do programa que estava sendo executado no momento em que a mensagem apareceu.

**Auxiliary device failure** (Falha de dispositivo auxiliar) — O touch pad, o track stick ou o mouse externo podem estar com defeito. No caso de um mouse externo, verifique a conexão do cabo. Ative a opção Dispositivo apontador do programa de configuração do sistema. Se o problema persistir, entre em contato com a Dell (consulte [Como entrar em contato com a Dell](#)).

**Bad command or file name** (Comando ou nome de arquivo inválido) — Verifique se você digitou o comando corretamente, colocou os espaços nos locais adequados e usou o caminho correto.

**Cache disabled due to failure** (Cache desativado devido a uma falha) — O cache principal interno ao microprocessador apresentou uma falha. Entre em contato com a Dell (consulte [Como entrar em contato com a Dell](#)).

**CD drive controller failure** (Falha no controlador da unidade de CD) — A unidade de CD não responde aos comandos do computador (consulte [Utilitário de suporte Dell](#)).

**Data error** (Erro de dados) — O disco rígido não consegue ler os dados (consulte [Utilitário de suporte Dell](#)).

**Decreasing available memory** (Memória disponível diminuindo) — Um ou mais módulos de memória podem estar com defeito ou assentados de forma incorreta. Reinstale os módulos de memória e, se necessário, troque-os (consulte [Memória](#)).

**Disk C: failed initialization** (Disco C: falha de inicialização) — Falha de inicialização do disco rígido. Execute os testes de disco rígido do Dell Diagnostics (consulte [Dell Diagnostics](#)).

**Drive not ready** (A unidade de disco não está pronta) — A operação exige que a unidade de disco rígido esteja no compartimento antes de continuar. Instale um disco rígido no respectivo compartimento (consulte [Disco rígido](#)).

**Error reading PCMCIA card** (Erro de leitura do cartão PCMCIA) — O computador não consegue identificar a placa de PC. Reinstale a placa ou tente outra placa de PC (consulte [Como usar placas](#)).

**Extended memory size has changed** (O tamanho da memória estendida mudou) — A quantidade de memória registrada na NVRAM não corresponde à memória instalada no computador. Se aparecer novamente uma mensagem de erro, entre em contato com a Dell (consulte [Como entrar em contato com a Dell](#)).

**The file being copied is too large for the destination drive** (O arquivo sendo copiado é grande demais para a unidade de destino) — O arquivo que você está tentando copiar é grande demais para caber no disco ou o disco está cheio. Tente copiar o arquivo em outro disco ou use um disco de maior capacidade.

**A filename cannot contain any of the following characters: \ / : \* ? " < > |** (Um nome de arquivo não pode conter nenhum dos seguintes caracteres: \ / : \* ? " < > |) — Não use esses caracteres em nomes de arquivos.

**Gate A20 failure** (Falha no gate A20) — Um dos módulos de memória pode estar solto. Reinstale os módulos de memória e, se necessário, substitua-os. Consulte [Memória](#).

**General failure** (Falha geral) — O sistema operacional não conseguiu executar o comando. A mensagem é normalmente seguida de informações específicas — por exemplo, *Impressora sem papel*. Execute a ação adequada.

**Hard-disk drive configuration error** (Erro de configuração do disco rígido) — O computador não consegue identificar o tipo de unidade. Desligue o computador, remova o disco rígido (consulte [Disco rígido](#)) e reinicialize o computador a partir de um CD. Em seguida, desligue o computador, reinstale a unidade de disco rígido e reinicie o computador. Execute os testes de disco rígido do Dell Diagnostics (consulte [Dell Diagnostics](#)).

**Hard-disk drive controller failure 0** (Falha 0 do controlador do disco rígido) — O disco rígido não responde aos comandos do computador. Desligue o computador, remova o disco rígido (consulte [Disco rígido](#)) e reinicialize o computador a partir de um CD. Em seguida, desligue o computador, reinstale a unidade de disco rígido e reinicie o computador. Se o problema continuar, experimente usar outra unidade de disco. Execute os testes de disco rígido do Dell Diagnostics (consulte [Dell Diagnostics](#)).

**Hard-disk drive failure** (Falha do disco rígido) — O disco rígido não responde aos comandos do computador. Desligue o computador, remova o disco rígido (consulte [Disco rígido](#)) e reinicialize o computador a partir de um CD. Em seguida, desligue o computador, reinstale a unidade de disco rígido e reinicie o computador. Se o problema continuar, experimente usar outra unidade de disco. Execute os testes de disco rígido do Dell Diagnostics (consulte [Dell Diagnostics](#)).

**Hard-disk drive read failure** (Falha de leitura da unidade de disco rígido) — A unidade de disco rígido pode estar com defeito. Desligue o computador, remova o disco rígido (consulte [Disco rígido](#)) e reinicialize o computador a partir de um CD. Em seguida, desligue o computador, reinstale a unidade de disco rígido e reinicie o computador. Se o problema continuar, experimente usar outra unidade de disco. Execute os testes de disco rígido do Dell Diagnostics (consulte [Dell Diagnostics](#)).

**Insert bootable media** (Insira uma mídia inicializável) — O sistema operacional está tentando inicializar de um CD não inicializável. Insira um CD inicializável.

**Invalid configuration information - please run System Setup Program** (Configurações inválidas - execute o programa de configuração do sistema) — As informações de configuração do sistema não correspondem à configuração de hardware. É mais provável que esta mensagem ocorra após a instalação de um módulo de memória. Corrija as opções adequadas no programa de configuração do sistema (consulte [Programa de configuração do sistema](#)).

**Keyboard clock line failure** (Falha na linha de clock do teclado) — Verifique a conexão do cabo do teclado externo. Execute os testes de controlador de teclado do Dell Diagnostics (consulte [Dell Diagnostics](#)).

**Keyboard controller failure** (Falha do controlador do teclado) — Verifique a conexão do cabo do teclado externo. Reinicie o computador e evite tocar no teclado ou no mouse durante a rotina de inicialização. Execute o teste de controlador de teclado do Dell Diagnostics (consulte [Dell Diagnostics](#)).

**Keyboard data line failure** (Falha na linha de dados do teclado) — Verifique a conexão do cabo do teclado externo. Execute o teste de controlador de teclado do Dell Diagnostics (consulte [Dell Diagnostics](#)).

**Keyboard stuck key failure** (Tecla travada) — Verifique a conexão do cabo dos teclados externos ou numéricos. Reinicie o computador e evite tocar no teclado ou nas teclas durante a rotina de inicialização. Execute o teste de tecla travada do Dell Diagnostics (consulte [Dell Diagnostics](#)).

**Licensed content is not accessible in MediaDirect** (Conteúdo licenciado não acessível no MediaDirect) — O Dell MediaDirect™ não consegue verificar as restrições de DRM (Digital Rights Management [gerenciamento de direitos digitais]) no arquivo, portanto, não é possível tocar o arquivo (consulte [Problemas encontrados no Dell MediaDirect](#)).

**Memory address line failure at address, read value expecting value** (Falha de linha de endereço de memória; valor lido diferente do valor esperado) — Um módulo de memória pode estar com defeito ou pode ter sido instalado incorretamente. Reinstale os módulos de memória e, se necessário, troque-os (consulte [Memória](#)).



**Memory allocation error** (Erro de alocação de memória) — O software que você está tentando executar está entrando em conflito com o sistema operacional, com outro programa ou com um utilitário. Desligue o computador, aguarde 30 segundos e reinicie-o. Tente executar o programa novamente. Se a mensagem de erro ainda aparecer, consulte a documentação do software.

**Memory data line failure at address, read value expecting value** (Falha de linha de dados de memória; valor lido diferente do valor esperado) — Um módulo de memória pode estar com defeito ou pode ter sido instalado incorretamente. Reinstale os módulos de memória (consulte [Memória](#)) e, se necessário, troque-os.

**Memory double word logic failure at address, read value expecting value** (Falha de lógica de palavra duplicada em endereço de memória; valor lido diferente do valor esperado) — Um módulo de memória pode estar com defeito ou pode ter sido instalado incorretamente. Reinstale os módulos de memória (consulte [Memória](#)) e, se necessário, troque-os.

**Memory odd/even logic failure at address, read value expecting value** (Falha de lógica ímpar/par em endereço de memória; valor lido diferente do valor esperado) — Um módulo de memória pode estar com defeito ou pode ter sido instalado incorretamente. Reinstale os módulos de memória (consulte [Memória](#)) e, se necessário, troque-os.

**Memory write/read failure at address, read value expecting value** (Falha de leitura/gravação em endereço de memória; valor lido diferente do valor esperado) — Um módulo de memória pode estar com defeito ou pode ter sido instalado incorretamente. Reinstale os módulos de memória (consulte [Memória](#)) e, se necessário, troque-os.

**No boot device available** (Nenhum dispositivo de inicialização disponível) — O computador não consegue localizar a unidade de disco rígido. Se o disco rígido for o dispositivo de inicialização, verifique se ele está instalado, encaixado corretamente e particionado como um dispositivo de inicialização.

**No boot sector on hard drive** (Setor de inicialização não encontrado no disco rígido) — O sistema operacional pode estar corrompido. Entre em contato com a Dell (consulte [Como entrar em contato com a Dell](#)).

**No timer tick interrupt** (Interrupção ausente no circuito temporizador) — Um chip da placa de sistema pode não estar funcionando corretamente. Execute os testes de configuração do sistema do Dell Diagnostics (consulte [Dell Diagnostics](#)).

**Not enough memory or resources. Exit some programs and try again** (Memória ou recursos insuficientes. Saia de alguns programas e tente novamente) — Você tem programas demais abertos. Feche todas as janelas e abra o programa que deseja usar.

**Operating system not found** (Sistema operacional não encontrado) — Reinstale o disco rígido (consulte [Disco rígido](#)). Se o problema persistir, entre em contato com a Dell (consulte [Como entrar em contato com a Dell](#)).

**Optional ROM bad checksum** (Soma de verificação inválida da ROM opcional) — Falha aparente da ROM opcional. Entre em contato com a Dell (consulte [Como entrar em contato com a Dell](#)).

**A required .DLL file was not found** (Um arquivo .DLL obrigatório não foi encontrado) — Um arquivo essencial está ausente do programa que você está tentando abrir. Remova e reinstale o programa:

1. Clique no botão **Iniciar** e depois clique em **Painel de controle**.
2. Clique em **Adicionar ou remover programas**.
3. Selecione o programa que deseja remover.
4. Clique em **Remover** ou em **Alterar/Remover** e siga os avisos mostrados na tela.
5. Consulte a documentação do programa para obter instruções de instalação.

**Sector not found** (Setor não encontrado) — O sistema operacional não consegue localizar um setor na unidade de disco rígido. Você pode ter um setor com defeito ou FAT corrompida na unidade de disco rígido. Execute o utilitário de verificação de erros do Windows para examinar a estrutura de arquivos do disco rígido. Consulte o Centro de ajuda e suporte (consulte [Centro de ajuda e suporte](#)) do Windows para obter instruções. Se um grande número de setores estiver com defeito, faça um backup dos dados (se possível) e formate novamente a unidade de disco rígido.

**Seek error** (Erro na busca) — O sistema operacional não consegue localizar uma faixa específica na unidade de disco rígido.

**Shutdown failure** (Falha ao desligar) — Um chip da placa de sistema pode não estar funcionando corretamente. Execute os testes de configuração do sistema do Dell Diagnostics (consulte [Dell Diagnostics](#)).

**Time-of-day clock lost power** (Energia do relógio desativada) — As configurações do sistema estão corrompidas. Conecte o computador a uma tomada elétrica para carregar a bateria. Se o problema continuar, tente restaurar os dados entrando no programa de configuração do sistema. Em seguida, saia imediatamente do programa. Se a mensagem reaparecer, entre em contato com a Dell (consulte [Como entrar em contato com a Dell](#)).

**Time-of-day clock stopped** (O relógio parou) — A bateria de reserva que suporta as configurações do sistema pode precisar de recarga. Conecte o computador a uma tomada elétrica para carregar a bateria. Se o problema persistir, entre em contato com a Dell (consulte [Como entrar em contato com a Dell](#)).

**Time-of-day not set - please run the System Setup program** (Horário não definido - execute o programa de configuração do sistema) — A hora ou a data armazenada no programa de configuração do sistema não coincidem com o relógio do computador. Corrija as configurações das opções de **Data** e **Hora** (consulte [Programa de configuração do sistema](#)).

**Timer chip counter 2 failed** (Falha no contador 2 do chip do temporizador) — Um chip na placa de sistema pode não estar funcionando corretamente. Execute os testes de configuração do sistema do Dell Diagnostics (consulte [Dell Diagnostics](#)).

**Unexpected interrupt in protected mode** (Interrupção inesperada no modo protegido) — O controlador do teclado pode estar com defeito ou um módulo de memória pode estar solto. Execute os testes de memória do sistema e o teste de controlador do teclado do Dell Diagnostics (consulte [Dell Diagnostics](#)).

**x:\ is not accessible. The device is not ready** (x:\ não está acessível. O dispositivo não está pronto.) — Insira um disco na unidade e tente novamente.

**Warning: Battery is critically low** (Advertência: A bateria está quase descarregada) — A carga da bateria está se esgotando. Troque a bateria ou conecte o computador a uma tomada elétrica. Caso contrário, ative o modo de hibernação ou desligue o computador.

---

## Problemas de teclado

 **ADVERTÊNCIA:** Antes de começar qualquer procedimento descrito nesta seção, siga as instruções de segurança contidas no *Guia de Informações do Produto*.

Preencha a lista de verificação de diagnósticos (consulte [Lista de verificação de diagnósticos](#)), ao executar as várias verificações.

 **NOTA:** Use o teclado integrado ao executar o Dell Diagnostics ou o programa de configuração do sistema.

## Problemas de teclado externo

**Verifique o cabo do teclado** — Desligue o computador. Desconecte o cabo do teclado, verifique se ele não está danificado e reconecte-o com firmeza.

Se você estiver usando um cabo de extensão de teclado, desconecte-o e conecte o teclado diretamente ao computador.

### Verifique o teclado externo —

1. Desligue o computador, aguarde 1 minuto e ligue-o novamente.
2. Verifique se as luzes do teclado que indicam números, letras maiúsculas e scroll lock piscam durante a rotina de inicialização.
3. Na área de trabalho do Windows, clique no botão **Iniciar**, aponte para **Programas**, aponte para **Acessórios** e clique em **Bloco de notas**.
4. Digite alguns caracteres no teclado externo e verifique se eles aparecem na tela.

Se não for possível realizar essas etapas, talvez o teclado externo esteja com defeito.

### Para verificar se o problema está no teclado externo, teste o teclado integrado —

1. Desligue o computador.

2. Desconecte o teclado externo.
3. Ligue o computador.
4. Na área de trabalho do Windows, clique no botão **Iniciar**, aponte para **Programas**, aponte para **Acessórios** e clique em **Bloco de notas**.
5. Digite alguns caracteres usando o teclado interno e verifique se eles aparecem na tela.

Se os caracteres aparecem agora, mas não apareceram com o teclado externo, talvez ele esteja com defeito. Entre em contato com a Dell (consulte [Como entrar em contato com a Dell](#)).

**Execute os testes de diagnóstico de teclado** — Execute os testes de teclados compatíveis com PC-AT do Dell Diagnostics (consulte [Dell Diagnostics](#)). Se os testes indicarem um defeito no teclado externo, entre em contato com a Dell (consulte [Como entrar em contato com a Dell](#)).

## Caracteres inesperados

**Desative o teclado numérico** — Pressione <Num Lk> para desativar o teclado numérico se forem exibidos números em vez de letras. Verifique se a luz da tecla Num Lock está apagada.

---

## Problemas de travamento e de software

 **ADVERTÊNCIA:** Antes de começar qualquer procedimento descrito nesta seção, siga as instruções de segurança contidas no *Guia de Informações do Produto*.

### O computador não inicia

**Verifique se o adaptador CA está firmemente conectado ao computador e à tomada elétrica**

### O computador pára de responder

 **AVISO:** É possível a perda de dados se não conseguir executar o procedimento de desligar o sistema operacional.

**Desligue o computador** — Se não conseguir obter uma resposta ao pressionar uma tecla do teclado ou mover o mouse, pressione e mantenha pressionado o botão liga/desliga durante pelo menos 8 a 10 segundos até que o computador desligue. Em seguida, reinicie o computador.

### Um programa pára de responder

### Um programa trava repetidamente

 **NOTA:** A documentação do software, ou o CD ou disquete que o acompanham, geralmente contém instruções de instalação.

**Feche o programa** —

1. Pressione <Ctrl><Shift><Del> simultaneamente.
2. Clique no **Gerenciador de tarefas**.
3. Clique no programa que não está mais respondendo.
4. Clique em **Finalizar tarefa**.

**Verifique a documentação do software** —

Se necessário, desinstale e reinstale o programa.

## Programa criado para uma versão anterior do sistema operacional Microsoft® Microsoft® Windows®

**Execute o Assistente de compatibilidade de programas** — O Assistente de compatibilidade de programas configura o programa para ser executado em ambientes semelhantes aos ambientes não-Windows XP.

1. Clique no botão **Iniciar**, aponte para **Todos os programas**→ **Acessórios** e depois clique em **Assistente de compatibilidade de programa**.
2. Na tela de boas-vindas, clique em **Avançar**.
3. Siga as instruções da tela.

## Exibição de uma tela totalmente azul

**Desligue o computador** — Se não conseguir obter uma resposta ao pressionar uma tecla do teclado ou mover o mouse, pressione e mantenha pressionado o botão liga/desliga durante pelo menos 8 a 10 segundos até que o computador desligue. Em seguida, reinicie o computador.

## Problemas encontrados no Dell MediaDirect™

**Verifique as informações contidas no arquivo de ajuda do Dell MediaDirect** — Clique no ícone de ? na parte inferior da tela do Dell MediaDirect para acessar a Ajuda.

**Para mostrar filmes usando o Dell MediaDirect, você precisa ter uma unidade de DVD e o tocador de DVD da Dell** — Se você tiver adquirido uma unidade de DVD com o seu computador, esse software já deve estar instalado.

**Problemas de qualidade de vídeo** — Desative a opção **Usar aceleração de hardware**. Esse recurso aproveita as vantagens do processamento especial em determinadas placas gráficas para reduzir os requisitos de processador ao tocar DVDs e certos tipos de arquivos de vídeo.

**Não é possível tocar alguns arquivos de mídia** — Como o Dell MediaDirect oferece acesso a arquivos de mídia fora do ambiente do sistema operacional Windows XP, o acesso a conteúdo licenciado é restrito. Conteúdo licenciado é o conteúdo digital ao qual foi aplicado o gerenciamento digital de direitos (DRM). O ambiente do Dell MediaDirect não pode verificar as restrições de DRM, portanto, os arquivos licenciados não podem ser tocados. Os arquivos licenciados de música e vídeo têm um ícone de cadeado ao lado deles. Você pode acessar arquivos licenciados no ambiente do sistema operacional Windows XP.

**Ajuste das configurações de cores para filmes que contêm cenas escuras demais ou claras demais** — Clique em **EagleVision** para usar uma tecnologia de aprimoramento de vídeo que detecta conteúdo de vídeo e ajusta de forma dinâmica as taxas de brilho/contraste/saturação.



**AVISO:** Se reformatar o disco rígido, você não poderá reinstalar o recurso Dell MediaDirect. Entre em contato com a Dell para obter assistência (consulte [Como entrar em contato com a Dell](#)).

## Outros problemas de software

**Consulte a documentação do software ou entre em contato com o fabricante para obter informações sobre a solução de problemas** —

1. Verifique se o programa é compatível com o sistema operacional instalado no computador.
1. Certifique-se de que o computador atenda aos requisitos mínimos de hardware para executar o software. Consulte a documentação do software para obter informações.
1. Certifique-se de que o programa esteja instalado e configurado de forma adequada.
1. Verifique se os drivers de dispositivo não estão em conflito com o programa.
1. Se necessário, desinstale e reinstale o programa.

**Faça uma cópia de segurança (backup) dos arquivos imediatamente.**

**Utilize um programa de busca de vírus para examinar o disco rígido, os disquetes ou os CDs.**

### Salve e feche arquivos e programas abertos e desligue o computador através do menu Iniciar

Examine o computador para verificar se ele foi infetado por algum spyware — Pode ser que o seu computador esteja infetado com algum spyware se você estiver experimentando o seguinte: desempenho lento do computador, recebimento de freqüentes anúncios em janelas pop-up ou problemas para se conectar à Internet. Use um programa antivírus que inclua proteção contra spyware (talvez seja necessário fazer um upgrade) para verificar o computador e remover o spyware. Para obter mais informações, visite o site [support.dell.com](http://support.dell.com) (em inglês) e procure a palavra-chave *spyware*.

Execute o Dell Diagnostics — Consulte [Dell Diagnostics](#). Se todos os testes forem concluídos com êxito, a condição de erro estará relacionada a um problema de software.

---

## Problemas de memória

Vá preenchendo a lista de verificação de diagnósticos (consulte [Lista de verificação de diagnósticos](#)) à medida que os testes vão sendo feitos.

 **ADVERTÊNCIA:** Antes de começar qualquer procedimento descrito nesta seção, siga as instruções de segurança contidas no *Guia de Informações do Produto*.

### Se receber uma mensagem de memória insuficiente —

- 1 Salve e feche os arquivos e saia dos programas abertos que não esteja usando para ver se isso resolve o problema.
- 1 Verifique os requisitos mínimos de memória na documentação do software. Se necessário, instale memória adicional (consulte [Memória](#)).
- 1 Reassente os módulos de memória (consulte [Memória](#)) para ter certeza de que o computador está se comunicando perfeitamente bem com a memória.
- 1 Execute o Dell Diagnostics (consulte [Dell Diagnostics](#)).

### Se houver outros problemas de memória —

- 1 Reassente os módulos de memória (consulte [Memória](#)) para ter certeza de que o computador está se comunicando perfeitamente bem com a memória.
  - 1 Verifique se as seguintes diretrizes para a instalação de memória estão sendo seguidas (consulte [Memória](#)).
  - 1 Execute o Dell Diagnostics (consulte [Dell Diagnostics](#)).
- 

## Problemas de rede

Vá preenchendo a [Lista de verificação de diagnósticos](#) à medida que você executa os testes.

 **ADVERTÊNCIA:** Antes de começar qualquer procedimento descrito nesta seção, siga as instruções de segurança contidas no *Guia de Informações do Produto*.

## Instruções gerais

Verifique o conector do cabo de rede — Verifique se o cabo de rede foi firmemente inserido tanto no conector de rede na parte traseira do computador como na tomada de rede.



Verifique as luzes da rede no conector de rede — Nenhuma luz acesa é indicação de que não existe comunicação de rede. Troque o cabo de rede.

### Reinicialize o computador e faça login na rede novamente.

Verifique as configurações de rede — Entre em contato com o administrador da rede ou com a pessoa que a configurou para verificar se as configurações de rede estão corretas e se a rede está funcionando.

## Rede de banda larga móvel

 **NOTA:** O guia do usuário do utilitário de placa de banda larga móvel da Dell, o Dell Mobile Broadband Card Utility, está localizado em Ajuda e suporte. Você pode também fazer o download do guia do usuário no site [support.dell.com](http://support.dell.com) (em inglês).

 **NOTA:** O ícone  aparecerá na área de notificação, se o computador tiver uma placa de banda larga móvel Dell instalada. Clique duas vezes no ícone para abrir o utilitário.

**Não é possível fazer a conexão** — A placa de banda larga móvel da Dell precisa estar ativada na rede a fim de fazer a conexão. Coloque o mouse sobre o ícone  na área de notificação para ver o status da conexão. Se o status indicar que a placa de banda larga móvel não está ativada, consulte [Ativar a placa de banda larga móvel](#) para obter mais informações. Se o problema persistir, entre em contato com o provedor de serviços de banda larga móvel para obter detalhes sobre o seu plano de cobertura.

**Verifique o serviço de rede de banda larga móvel** — Entre em contato com o provedor de serviços de banda larga móvel para examinar o plano de cobertura e os serviços suportados.

**Verifique o status no utilitário de placas de banda larga móvel da Dell** — Clique no ícone  da barra de tarefas para abrir o utilitário. Verifique o status na janela principal:

- 1 No card detected (Nenhuma placa detectada) — Reinicie o computador e abra o utilitário novamente.
- 1 Wireless Disabled (Desativada na rede sem fio) — Verifique se a chave do Dell Wi-Fi Catcher™ está na posição "on" [ativada]]. Além disso, clique com o botão direito no ícone  e verifique se a chave está ativada.
- 1 Searching (Procurando) — O utilitário de placa de banda larga móvel da Dell ainda não localizou uma rede de banda larga móvel. Se o estado de procura persistir, certifique-se de que a força do sinal é adequada.
- 1 No service (Sem serviço) — O utilitário de placa de banda larga móvel da Dell não localizou uma rede de banda larga móvel. Verifique se a força do sinal é adequada. Reinicie o utilitário de rede sem fio da Dell ou entre em contato com o seu provedor de rede de banda larga móvel.
- 1 Check your WWAN service (Verifique o serviço da rede WWAN) — Entre em contato com o seu provedor de serviços de rede de banda larga móvel para verificar o plano de cobertura e os serviços suportados.

**Ative a sua placa de banda larga móvel** — Antes de se conectar à Internet, você precisa ativar o serviço de banda larga móvel através do seu provedor de serviços celulares. Para obter instruções e informações adicionais sobre como usar o utilitário de placa de banda larga móvel da Dell (Dell Mobile Broadband Card Utility), consulte o guia do usuário disponível através do Centro de ajuda e suporte do Windows. Para acessar o Centro de ajuda e suporte, consulte [Centro de ajuda e suporte Windows](#). O guia do usuário está também disponível no site de suporte Dell em support.dell.com (em inglês) e no CD fornecido com a placa de banda larga móvel, no caso da placa ter sido adquirida separadamente do computador.

---

## Problemas de placas de PC ou de cartões ExpressCard

 **ADVERTÊNCIA:** Antes de começar qualquer procedimento descrito nesta seção, siga as instruções de segurança contidas no *Guia de Informações do Produto*.

**Verifique a placa** — Verifique se a placa está inserida corretamente no conector.

**Verifique se a placa é reconhecida pelo Windows** — Clique duas vezes no ícone **Remover hardware com segurança** na barra de tarefas do Windows. Verifique se a placa está na lista.

**Se você tiver problemas com uma placa fornecida pela Dell** — Entre em contato com a Dell (consulte [Como entrar em contato com a Dell](#)).

**Se você tiver problemas com uma placa não fornecida pela Dell** — Entre em contato com o fabricante da placa de PC.

---

## Problemas de energia

Vá preenchendo a lista de verificação de diagnósticos (consulte [Lista de verificação de diagnósticos](#)) à medida que os testes vão sendo feitos.

 **ADVERTÊNCIA:** Antes de começar qualquer procedimento descrito nesta seção, siga as instruções de segurança contidas no *Guia de Informações do Produto*.

**Verifique a luz de alimentação** — Quando a luz de alimentação está acesa ou piscando, há energia no computador. Se a luz estiver piscando, o computador está no modo de espera. Pressione o botão liga/desliga para sair do modo de espera. Se a luz estiver apagada, pressione o botão liga/desliga para ligar o computador.

**Carregue a bateria** — A carga da bateria pode estar esgotada.

1. Reinstale a bateria.
2. Utilize o adaptador CA para conectar o computador a uma tomada elétrica.

3. Ligue o computador.

 **NOTA:** O tempo de operação da bateria (período em que a bateria é capaz de reter a carga) diminui com o uso. Dependendo da forma como a bateria é usada e das condições sob as quais ela é usada, pode ser que você tenha de comprar uma nova bateria durante a vida útil de seu computador.

**Verifique a luz de status da bateria** — Se a luz de status da bateria estiver laranja e piscando ou laranja constante, a carga da bateria está baixa ou esgotada. Conecte o computador a uma tomada elétrica.

Se a luz de status da bateria estiver piscando, alternando entre o verde e laranja, a bateria está muito quente para ser carregada. Desligue o computador, desconecte-o da tomada elétrica e deixe a bateria e o computador esfriarem até a temperatura ambiente.

Se a luz de status da bateria estiver laranja e piscando rapidamente, a bateria pode estar com defeito. Entre em contato com a Dell (consulte [Como entrar em contato com a Dell](#)).

**Verifique a temperatura da bateria** — Se a temperatura da bateria estiver abaixo de 0° C, o computador não será iniciado.

**Teste a tomada elétrica** — Verifique se a tomada elétrica está funcionando, testando-a com outro dispositivo, como um abajur.

**Verifique o adaptador CA** — Verifique as conexões de cabo do adaptador CA. Se o adaptador CA tiver um indicador luminoso, verifique se ele está aceso.

**Conecte o computador diretamente à tomada elétrica** — Remova os dispositivos de proteção de energia, as régua de energia e os cabos de extensão para verificar se o computador está ligado.

**Elimine possíveis interferências** — Desligue os ventiladores, as luzes fluorescentes, as lâmpadas halógenas ou outros aparelhos que estiverem próximos.

**Ajuste as propriedades de energia** — Consulte [Como configurar parâmetros de gerenciamento de energia](#).

**Reassente os módulos de memória** — Se a luz de energia do computador acender e a tela permanecer vazia, reinstale os módulos de memória (consulte [Memória](#)).

## Como garantir energia suficiente para o desempenho ótimo do computador

O seu computador foi projetado para usar um adaptador CA de 65 W ou 90 W. No entanto, para obter um desempenho ótimo do sistema, você sempre deve usar um adaptador de 90 W.

O uso de adaptadores CA menos potentes, incluindo o adaptador CA de 65W, gerará uma mensagem de **ADVERTÊNCIA**.

## Considerações sobre energia quando o computador estiver acoplado

Devido ao consumo extra de energia que ocorre quando o computador é acoplado ao Dell D/Dock, não é possível a operação normal do computador somente com a energia da bateria. Verifique se o adaptador CA está conectado ao computador quando o computador for acoplado ao Dell D/Dock.

### Como fazer o acoplamento com o computador ligado

Se o computador for conectado ao Dell D/Dock ou Dell D/Port com o computador funcionando, a presença do dispositivo de acoplamento é ignorada até que o adaptador CA seja conectado ao computador.

### Perda de energia de CA enquanto o computador estiver acoplado

Se um computador perde energia CA enquanto está acoplado ao Dell D/Dock ou Dell D/Port, o computador fica imediatamente no modo de baixo desempenho.

---

## Problemas de impressora

Vá preenchendo a Lista de verificação de diagnósticos (consulte [Lista de verificação de diagnósticos](#)) à medida que você executa os testes.

 **ADVERTÊNCIA:** Antes de começar qualquer procedimento descrito nesta seção, siga as instruções de segurança contidas no *Guia de Informações do Produto*.

 **NOTA:** Se precisar de assistência técnica para a impressora, entre em contato com o fabricante.

**Verifique se a impressora está ligada.**

**Verifique as conexões do cabo da impressora —**

1. Consulte a documentação da impressora para obter informações sobre conexão do cabo.
1. Verifique se os cabos da impressora estão conectados e bem presos tanto à impressora como ao computador.

**Teste a tomada elétrica —** Verifique se a tomada elétrica está funcionando, testando-a com outro dispositivo, como um abajur.

**Verifique se a impressora é reconhecida pelo Windows —**

1. Clique no botão **Iniciar**, em **Painel de controle** e em **Impressoras e outros itens de hardware**.
2. Clique em **Exibir impressoras ou impressoras de fax instaladas**.

Se a impressora estiver na lista, clique com o botão direito no ícone dessa impressora.

3. Clique em **Propriedades** e depois clique na guia **Porta**. Para uma impressora paralela (conectada através de uma estação de acoplamento), verifique se a configuração **Imprimir na(s) porta(s) a seguir:** é **LPT1 (porta de impressora)**. Para uma impressora USB, verifique se a configuração **Imprimir na(s) porta(s) a seguir:** é **USB**.

**Reinstale o driver de impressora —** Consulte a documentação da impressora para obter instruções.

---

## Problemas de scanner

 **ADVERTÊNCIA:** Antes de começar qualquer procedimento descrito nesta seção, siga as instruções de segurança contidas no *Guia de Informações do Produto*.

 **NOTA:** Se precisar de assistência técnica, entre em contato com o fabricante do scanner.

**Verifique a documentação do scanner —** Consulte a documentação do scanner para obter informações sobre configuração e solução de problemas.

**Destrave o scanner —** Verifique se o scanner está destravado, no caso de ele ter um botão ou aba de travar.

**Reinicie o computador e tente ligar o scanner novamente**

**Verifique as conexões dos cabos —**

1. Consulte a documentação do scanner para obter informações sobre as conexões dos cabos.
1. Verifique se os cabos do scanner estão conectados firmemente ao scanner e ao computador.

**Verifique se o scanner é reconhecido pelo Microsoft Windows —**

1. Clique no botão **Iniciar**, depois em **Painel de controle** e em **Impressoras e outros itens de hardware**.
2. Clique em **Scanners e câmeras**.

Se seu scanner estiver na lista, isto significa que o Windows o reconhece.

**Reinstale o driver do scanner —** Para obter instruções, consulte a documentação do scanner.

---

## Problemas de som e de alto-falante



Vá preenchendo a lista de verificação de diagnósticos (consulte [Lista de verificação de diagnósticos](#)) à medida que os testes vão sendo feitos.

 **AVERTÊNCIA:** Antes de começar qualquer procedimento descrito nesta seção, siga as instruções de segurança contidas no *Guia de Informações do Produto*.

## Sem áudio nos alto-falantes integrados

**Ajuste o controle de volume do Windows** — Clique duas vezes no ícone de alto-falante no canto inferior direito da tela. Verifique se o volume está audível e se que o som não foi suprimido. Ajuste os controles de volume, graves e agudos para eliminar distorções.

**Regule o volume usando atalhos do teclado** — Pressione <Fn><End> para desativar (mudo) ou reative os alto-falantes integrados.

**Reinstale o driver do som (áudio)** — Consulte "[Como reinstalar drivers e utilitários](#)".

## Sem áudio nos alto-falantes externos

**Verifique se o subwoofer (caixa acústica de sons graves) e os alto-falantes estão ligados** — Consulte o diagrama de configuração fornecido com os alto-falantes. Se seus alto-falantes tiverem controle de volume, ajuste o volume, os graves ou os agudos, para eliminar a distorção.

**Ajuste o controle de volume do Windows** — Clique uma vez ou clique duas vezes no ícone do alto-falante no canto inferior direito da tela. Verifique se o volume está audível e se que o som não foi suprimido.

**Desconecte os fones de ouvido do respectivo conector** — O som dos alto-falantes é automaticamente desativado quando os fones de ouvido são conectados ao conector do painel frontal do computador.

**Teste a tomada elétrica** — Verifique se a tomada elétrica está funcionando, testando-a com outro dispositivo, como um abajur.

**Elimine possíveis interferências** — Desligue os ventiladores, as luzes fluorescentes ou as lâmpadas halógenas que estejam próximos para verificar se há interferência.

**Reinstale o driver de áudio** — Consulte [Como reinstalar drivers e utilitários](#).

**Execute o Dell Diagnostics** — Consulte [Dell Diagnostics](#).

 **NOTA:** O controle de volume de alguns dispositivos MP3 se sobrepõe à configuração de volume do Windows. Se ouviu músicas no formato MP3 recentemente, verifique se você não diminuiu o volume do dispositivo ou se não o desligou.

## Sem áudio nos fones de ouvido

**Verifique a conexão do cabo do fone de ouvido** — Certifique-se de que o cabo do fone de ouvido esteja firmemente inserido no conector de fone de ouvido.

**Ajuste o controle de volume do Windows** — Clique uma vez ou clique duas vezes no ícone do alto-falante no canto inferior direito da tela. Verifique se o volume está audível e se que o som não foi suprimido.

---

## Problemas de touch pad ou de mouse

**Verifique as configurações do touch pad** —

1. Clique no botão **Iniciar**, depois em **Painel de controle** e em **Impressoras e outros itens de hardware**.

2. Clique em **Mouse**.
3. Tente ajustar as configurações.

**Verifique o cabo do mouse** — Desligue o computador. Desconecte o cabo do mouse, verifique se ele não está danificado e reconecte-o firmemente.

Se você estiver usando um cabo de extensão de mouse, desconecte-o e conecte o mouse diretamente ao computador.

**Para verificar se o problema está no mouse, teste o touch pad** —

1. Desligue o computador.
2. Desconecte o mouse.
3. Ligue o computador.
4. Na área de trabalho do Windows use o touch pad para mover o cursor, selecionar um ícone e abri-lo.

Se o touch pad está funcionando corretamente, o mouse pode estar com defeito.

**Verifique os parâmetros do programa de configuração do sistema** — Verifique se o programa de configuração do sistema (consulte [Programa de configuração do sistema](#)) mostra o dispositivo correto para a opção de dispositivo apontador (O computador reconhece automaticamente um mouse USB sem fazer nenhum ajuste de configuração).

**Teste o controlador do mouse** — Para testar o controlador do mouse (o qual afeta a movimentação do ponteiro) e a operação dos botões do touch pad ou do mouse, execute o teste de mouse no grupo de testes **Pointing Devices** (Dispositivos apontadores) do Dell Diagnostics (consulte [Dell Diagnostics](#)).

**Reinstale o driver do touch pad** — Consulte [Como reinstalar drivers e utilitários](#).

---

## Problemas de vídeo e de tela

Vá preenchendo a Lista de verificação de diagnósticos (consulte [Dell Diagnostics](#)) à medida que você executa os testes.

 **ADVERTÊNCIA:** Antes de começar qualquer procedimento descrito nesta seção, siga as instruções de segurança contidas no *Guia de Informações do Produto*.

### Se a tela estiver vazia

 **NOTA:** Se você estiver usando um programa que precisa de uma resolução maior que a suportada pelo seu computador, é recomendável que você conecte um monitor externo.

**Verifique a bateria** — Se o computador estiver sendo alimentado por bateria, ela pode estar descarregada. Conecte o computador a uma tomada elétrica usando o adaptador CA e ligue-o.

**Teste a tomada elétrica** — Verifique se a tomada elétrica está funcionando, testando-a com outro dispositivo, como um abajur.

**Verifique o adaptador CA** — Verifique as conexões de cabo do adaptador CA. Se o adaptador CA tiver um indicador luminoso, verifique se ele está aceso.

**Conecte o computador diretamente à tomada elétrica** — Remova os dispositivos de proteção de energia, as régua de energia e os cabos de extensão para verificar se o computador está ligado.

**Ajuste as propriedades de energia** — Procure a palavra-chave **espera** no Centro de ajuda e suporte do Windows (consulte [Centro de ajuda e suporte do Windows](#)).

**Altere a imagem de vídeo** — Se o computador estiver conectado a um monitor externo, pressione <Fn><F8> para mudar a imagem para a tela do computador.

## Se a tela não estiver legível

**Ajuste o brilho** — Pressione <Fn> e as teclas de seta para cima e seta para baixo.

**Mova o subwoofer externo para longe do computador ou do monitor** — Se o sistema externo de alto-falantes contiver um subwoofer (caixa acústica de sons graves), coloque-o a pelo menos 60 cm do computador ou do monitor externo.

**Elimine possíveis interferências** — Desligue os ventiladores, as luzes fluorescentes, as lâmpadas halógenas ou outros aparelhos que estiverem próximos.

**Gire o computador para uma posição diferente** — Elimine o efeito da luz do sol, que pode diminuir a qualidade da imagem.

### Ajuste as configurações de vídeo do Windows —

1. Clique no botão **Iniciar** e depois clique em **Painel de controle**.
2. Clique em **Aparência e temas**.
3. Clique na área que deseja alterar ou clique no ícone **Vídeo**.
4. Teste várias configurações de **Resolução de tela** e de **Qualidade da cor**.

**Execute os testes de diagnósticos de vídeo** — Se não aparecer nenhuma mensagem de erro e os problemas de vídeo continuarem mas a tela não ficar totalmente em branco, execute o grupo de testes de dispositivos de **Vídeo** do Dell Diagnostics. Em seguida, entre em contato com a Dell (consulte [Como entrar em contato com a Dell](#)).

**Consulte "Mensagens de erro"** — Se aparecer uma mensagem de erro, consulte [Mensagens de erro](#).

## Se apenas parte da tela estiver legível

### Conecte um monitor externo —

1. Desligue o computador e conecte a ele um monitor externo.
2. Ligue o computador e o monitor, e ajuste os controles de contraste e brilho.

Se o monitor externo funcionar, a tela do computador ou o controlador de vídeo poderá estar com defeito. Entre em contato com a Dell (consulte [Como entrar em contato com a Dell](#)).

---

[Voltar para a página do índice](#)

[Voltar para a página do índice](#)

## Como usar a rede

### Guia do Usuário do Dell™ Latitude™ D620

- [Como conectar-se fisicamente a uma rede ou a um modem de banda larga](#)
- [Assistente para configuração de rede](#)
- [Rede local sem fio \(WLAN\)](#)
- [Rede de banda larga móvel](#)
- [Como gerenciar as configurações de rede através do criador de perfis de local do Dell QuickSet](#)
- [Localizador de redes Dell™ Wi-Fi Catcher™](#)
- [Firewall de conexão com a Internet](#)

---

## Como conectar-se fisicamente a uma rede ou a um modem de banda larga

Antes de conectar o computador a uma rede que não seja sem fio, o computador precisa ter um cabo de rede conectado a ele.

Para conectar o cabo de rede:

1. Conecte o cabo de rede ao conector do adaptador de rede localizado atrás do computador.

 **NOTA:** Insira o conector do cabo até ouvir um clique e depois puxe o cabo com cuidado para verificar se ele está conectado com firmeza.

2. Conecte a outra extremidade do cabo de rede a um dispositivo de conexão de rede ou a um conector de rede na parede.

 **NOTA:** Não use cabos de rede em tomadas de telefone.



---

## Assistente de configuração de rede

O sistema operacional Microsoft® Windows® XP fornece Assistente para configuração de rede para orientar o processo de compartilhamento de arquivos, impressoras ou uma conexão de Internet entre computadores em um escritório doméstico ou pequeno.

1. Clique no botão **Iniciar**, aponte para **Programas** → **Acessórios** → **Comunicações** e depois clique em **Assistente para configuração de rede**.
2. Na tela de abertura, clique em **Avançar**.
3. Clique em **Lista de verificação de criação de rede**.

 **NOTA:** A seleção do método de conexão **Este computador se conecta diretamente à Internet** ativa a barreira de proteção (firewall) integrada fornecida com o Service Pack 2 (SP2) do Windows XP.

4. Execute os testes da lista de verificação.
5. Volte ao Assistente para configuração de rede e siga as instruções da tela.

---

## Rede local sem fio (WLAN)

Uma rede local sem fio (WLAN) é uma série de computadores interconectados que se comunicam uns com os outros por ondas aéreas em vez de através de um cabo de rede conectado a cada computador. Em uma WLAN, um dispositivo de comunicação via rádio chamado de ponto de acesso ou roteador sem fio conecta os computadores da rede e fornece acesso à Internet, ou acesso à rede. O ponto de acesso ou o roteador sem fio e a placa de rede sem fio do

computador se comunicam pela difusão de dados a partir de suas antenas através de ondas aéreas.

## O que você necessita para estabelecer uma conexão WLAN

Antes de configurar uma rede WLAN, você necessita de:

- 1 Acesso de alta velocidade (banda larga) à Internet (como cabo ou DSL)
- 1 Um modem de banda larga conectado e funcionando
- 1 Um roteador sem fio ou um ponto de acesso
- 1 Uma placa de rede sem fio para cada computador que você quer conectar à WLAN
- 1 Um cabo de rede com o conector de rede (RJ-45)

## Como verificar a placa de rede sem fio

Dependendo do que você selecionou ao comprar o computador, ele terá uma variedade de configurações. Para confirmar se o computador tem uma placa de rede sem fio e para determinar o tipo de placa, use um dos seguintes:

- 1 O botão **Iniciar** e a opção **Conectar**
- 1 Nota fiscal original do computador

## Botão Iniciar e a opção Conectar

1. Clique no botão **Iniciar**.
2. Aponte para **Conectar** e depois clique na opção de **mostrar todas as conexões**.

Se a opção **Conexão de rede sem fio** não aparecer em **LAN ou Internet de alta velocidade**, é possível que você não tenha uma placa de rede sem fio.

Se a opção **Conexão de rede sem fio** aparecer, você tem uma placa de rede sem fio. Para ver informações detalhadas sobre a placa de rede sem fio:

1. Clique com o botão direito do mouse em **Conexão de rede sem fio**.
2. Clique em **Propriedades**. A janela **Propriedades de conexão de rede sem fio** aparecerá. O nome e número do modelo da placa de rede sem fio são mostrados na guia **Geral**.

 **NOTA:** Se o computador estiver configurado para a opção de menu **Iniciar clássico**, você pode ver as conexões de rede. Para isso, clique no botão **Iniciar**, aponte para **Configurações** e depois aponte para **Conexões de rede**. Se a opção **Conexão de rede sem fio** não aparecer, é possível que você não tenha uma placa de rede sem fio.

## Confirmação do pedido

A confirmação que você recebeu quando fez o pedido do computador mostra o hardware e o software fornecidos com o computador.

## Como configurar uma nova WLAN

Entre em contato com o seu provedor Internet (ISP) para obter informações específicas sobre os requisitos de conexão do seu modem de banda larga.

## Como conectar um roteador sem fio e um modem de banda larga

1. Verifique se você tem acesso à Internet com fio através do modem de banda larga antes de tentar configurar uma conexão sem fio à Internet. Consulte [Como se conectar fisicamente a uma rede ou a um modem de banda larga](#).
2. Instale o software necessário para o roteador sem fio. O roteador sem fio pode ter sido fornecido com um CD de instalação. Esse CD contém normalmente informações de instalação e solução de problemas. Instale o software necessário de acordo com as instruções do fabricante.
3. Usando o menu **Iniciar**, desligue o seu computador e qualquer outro computador nas imediações que tenha uma rede sem fio ativada.
4. Desconecte o cabo de alimentação do modem de banda larga da tomada elétrica.
5. Desligue o cabo de rede do computador e do modem.

 **NOTA:** Aguarde no mínimo 5 minutos após a desconexão do modem de banda larga, antes de continuar o processo de configuração de rede.

6. Desconecte o cabo do adaptador CA do roteador sem fio para garantir que o roteador não seja alimentado.
7. Insira um cabo de rede no conector (RJ-45) do modem de banda larga não energizado.
8. Conecte a outra extremidade do cabo de rede no conector de Internet (RJ-45) do roteador de rede sem fio não energizado.
9. Certifique-se de não ter nenhum cabo de rede ou cabo USB, que não seja o cabo de rede conectando o modem e o roteador sem fio, conectado ao modem de banda larga.

 **NOTA:** Reinicialize o equipamento sem fio na ordem descrita abaixo para evitar uma potencial falha de conexão.

10. Ligue *apenas* o modem de banda larga e aguarde pelo menos 2 minutos para permitir que o modem de banda larga se estabilize. Após 2 minutos, vá para a [etapa 11](#).
11. Ligue o seu roteador sem fio e aguarde pelo menos 2 minutos para permitir que o roteador sem fio se estabilize. Após 2 minutos, vá para a [etapa 12](#).
12. Inicialize o computador e aguarde até o processo de inicialização terminar.
13. Consulte a documentação fornecida juntamente com o roteador sem fio para configurá-lo.
  - 1 Estabeleça uma comunicação entre o computador e o roteador sem fio.
  - 1 Configure o roteador sem fio para comunicar-se com o roteador de banda larga.
  - 1 Descubra o nome de difusão do roteador sem fio. O termo técnico para o nome de difusão do roteador é Service Set Identifier (SSID) ou o nome da rede.
14. Se for necessário, configure a placa de rede sem fio para se conectar à rede sem fio. Consulte [Como se conectar a uma rede local sem fio](#).

## Como conectar-se a uma rede local sem fio (WLAN)

 **NOTA:** Antes de conectar-se a uma rede WLAN, verifique se você seguiu as instruções descritas em [Rede local sem fio \(WLAN\)](#).

 **NOTA:** As seguintes instruções de rede não se aplicam a placas internas com tecnologia Bluetooth® ou a produtos celulares.

Esta seção fornece procedimentos gerais para se conectar a uma rede via tecnologia sem fio. Os nomes específicos de rede e os detalhes de configuração variam. Consulte [Rede local sem fio \(WLAN\)](#) para obter mais informações sobre como se preparar para conectar o seu computador a uma rede WLAN.

A sua placa de rede sem fio necessita de software e drivers específicos para a conexão a uma rede. Se você comprou a placa junto com o computador, o software já vem instalado.

 **NOTA:** Se o software for removido ou estiver corrompido, siga as instruções contidas na documentação do usuário para a placa de rede sem fio. Verifique o tipo de placa de rede sem fio instalada no computador e, em seguida, procure-o no site de suporte Dell em [support.dell.com](http://support.dell.com) (em inglês). Para obter informações sobre o tipo da placa de rede sem fio instalada no seu computador, consulte [Como verificar a placa de rede sem fio](#).

## Como determinar o gerenciador de dispositivos de rede sem fio

Dependendo do software instalado no seu computador, diferentes utilitários de configuração sem fio podem gerenciar o seu dispositivo de rede:

- 1 Seu utilitário cliente da placa de rede sem fio
- 1 O sistema operacional Windows XP

Para determinar qual utilitário de configuração de rede sem fio está gerenciando a sua placa de rede sem fio:

1. Clique no botão **Iniciar**, aponte para **Configurações** e clique em **Painel de controle**.
2. Clique duas vezes em **Conexões de rede**.
3. Clique com o botão direito do mouse no ícone de **Conexão de rede sem fio** e, em seguida, clique em **Ver redes sem fio disponíveis**.
  - 1 Se na janela **Selecione uma rede sem fio** constar **Windows não consegue configurar esta conexão**, o utilitário cliente da placa de rede sem fio está gerenciando a placa de rede sem fio.
  - 1 Se na janela **Selecione uma rede sem fio** constar **Clique em um item da lista a seguir para se conectar uma rede sem fio no intervalo ou para obter mais informações**, o sistema operacional Windows XP está gerenciando a placa de rede sem fio.

Para obter informações específicas sobre o utilitário de configuração de rede sem fio instalado do computador, consulte a documentação da rede sem fio no Centro de ajuda e suporte Windows.

Para acessar o Centro de ajuda e suporte:

1. Clique no botão **Iniciar** e em **Ajuda e suporte**.

2. Em **Selecione um tópico de ajuda**, clique em **Guias do usuário e do sistema da Dell**.
3. Em **Device Guides** (Guias de dispositivos), selecione a documentação da sua placa de rede sem fio.

### Como concluir a conexão à rede WLAN

Quando você liga o seu computador e é detectada uma rede (para a qual o computador não está configurado) na área, aparece uma mensagem pop-up próxima ao ícone de rede na área de notificação (no canto inferior direito da área de trabalho do Windows).

Siga as instruções fornecidas nos prompts do utilitário.

Uma vez configurado o computador para a rede sem fio selecionada, uma outra mensagem pop-up notificará a você que o computador está conectado a essa rede.

Daí por diante, sempre que você efetuar o login no seu computador dentro da área da rede sem fio selecionada, a mesma mensagem pop-up notificará você da conexão à rede sem fio.

 **NOTA:** Se você selecionar uma rede segura, é necessário entrar a chave WEP ou WPA quando solicitado. As configurações de rede são exclusivas para a sua rede. A Dell não pode fornecer estas informações.

 **NOTA:** O computador pode demorar até 1 minuto para se conectar à rede.

### Como monitorar o status das conexões de rede sem fio através do Dell™ QuickSet

O indicador de atividade da rede sem fio é uma maneira simples de monitorar o status dos dispositivos de rede sem fio do seu computador. Clique com o botão direito do mouse no ícone do Dell QuickSet na barra de tarefas para selecionar ou desselecionar **Wireless Activity Indicator Off** (Indicador de atividade da rede sem fio desativado) para ativar ou desativar o indicador de atividade da rede sem fio.

O indicador de atividade da rede sem fio mostra se os dispositivos de rede sem fio no seu computador estão ativados ou não. Ao ativar ou desativar a função de rede sem fio, o indicador de atividade da rede sem fio altera-se para mostrar o status.

Para obter mais informações sobre o indicador de atividade da rede sem fio, consulte o arquivo de *Ajuda do QuickSet Dell™*. Para obter informações sobre o QuickSet e como acessar o arquivo de *Ajuda do Dell QuickSet*, consulte [Recursos do Dell™ QuickSet](#).

---

## Rede de banda larga móvel

Semelhante a uma rede WLAN, a rede de banda larga móvel é uma série de computadores interconectados que se comunicam uns com os outros através de tecnologia sem fio. Contudo, uma rede de banda larga móvel usa tecnologia celular e, portanto, fornece acesso à Internet nos mesmos locais variados dos quais o serviço de telefone celular estiver disponível. O seu computador pode manter a conexão de rede de banda larga móvel independentemente do local físico em que ele estiver, contanto que o computador permaneça na área de serviço do seu provedor de serviço celular.

### O que você necessita para estabelecer uma conexão de rede de banda larga móvel

 **NOTA:** Dependendo do computador, você pode usar tanto um cartão ExpressCard de banda larga móvel como uma miniplaca, mas não ambos, para estabelecer uma conexão de rede de banda larga móvel.

Para configurar uma conexão de rede de banda larga móvel, você necessita de:

 **NOTA:** As placas de banda larga móvel podem não estar disponíveis em todas as regiões.

1. Um cartão ExpressCard de banda larga móvel ou uma miniplaca (dependendo da configuração do computador)
1. Para obter instruções sobre o uso de cartões ExpressCards, consulte [Tipos de placa](#).
1. O utilitário de placa de banda larga móvel da Dell (já instalado no computador, se você tiver adquirido a placa juntamente com o computador, ou no CD fornecido com a placa, no caso de tê-la adquirido separadamente)

Se o utilitário estiver corrompido ou for apagado do computador, consulte o guia do usuário do utilitário de placa de banda larga móvel da Dell (Dell Mobile Broadband Card Utility) para obter instruções. O guia do usuário está disponível através do Centro de ajuda e suporte do Windows (ou no CD fornecido com a placa, no caso de ela ter sido adquirida separadamente do computador). Para acessar o Centro de ajuda e suporte, consulte [Centro de ajuda e suporte Windows](#).

### Como verificar a placa de banda larga móvel

Dependendo do que você selecionou ao comprar o computador, ele terá uma variedade de configurações. Para determinar a configuração do computador, consulte um dos seguintes:

1. Confirmação do seu pedido
1. Centro de ajuda e suporte do Microsoft® Windows®

Para verificar a placa de banda larga móvel no Centro de ajuda e suporte:

1. Clique no botão **Iniciar** e em **Ajuda e suporte**.
2. Em **Escolha uma tarefa**, clique em **Usar Ferramentas para exibir informações sobre o computador e diagnosticar problemas**.
3. Em **Ferramentas**, clique em **Informações do meu computador** e depois clique em **Obter informações sobre o hardware instalado neste computador**.

Na tela **Informações do meu computador - hardware**, você pode ver o tipo de placa de banda larga móvel instalada no computador, bem como outros componentes de hardware.

 **NOTA:** A placa de banda larga móvel está relacionada na lista em **Modems**.

## Como conectar-se a uma rede de banda larga móvel

 **NOTA:** Estas instruções se aplicam apenas a cartões ExpressCards de banda larga móvel ou a miniplacas. Elas não se aplicam a placas internas com a tecnologia sem fio Bluetooth® ou a miniplacas WLAN.

 **NOTA:** Antes de se conectar à Internet, você precisa ativar o serviço de banda larga móvel através do seu provedor de serviço celular. Para obter instruções e informações adicionais sobre como usar o utilitário de placa de banda larga móvel da Dell (Dell Mobile Broadband Card Utility), consulte o guia do usuário disponível através do Centro de ajuda e suporte do Windows. Para acessar o Centro de ajuda e suporte, consulte "Centro de ajuda e suporte do Windows". O guia do usuário está disponível também no site de suporte Dell em [support.dell.com](http://support.dell.com) (em inglês) e no CD fornecido com a placa de banda larga móvel, se a placa tiver sido adquirida separadamente do computador.

Use o utilitário de placa de banda larga móvel da Dell (Dell Mobile Broadband Card Utility) para estabelecer e gerenciar uma conexão de rede de banda larga móvel à Internet:

1. Clique no ícone do utilitário de placa de banda larga móvel da Dell, , na barra de tarefas do Windows, para executar o utilitário.
2. Clique em **Conectar**.

 **NOTA:** O botão **Conectar** se transforma no botão **Desconectar**.

3. Siga as instruções apresentadas na tela para gerenciar a conexão de rede com o utilitário.

OR

1. Clique no botão **Iniciar**, aponte para **Todos os programas** → **Dell Wireless**.
2. Clique em **Dell Wireless Broadband** (Banda larga sem fio da Dell) e siga as instruções apresentadas na tela.

## Como ativar/desativar a placa de banda larga móvel da Dell

 **NOTA:** Se não conseguir se conectar a uma rede de banda larga móvel, verifique se você tem todos os componentes necessários para estabelecer uma conexão de banda larga móvel (consulte [O que você necessita para estabelecer uma conexão de rede de banda larga móvel](#)) e depois confirme se a placa de banda larga móvel está ativada. Para fazer isso, é preciso verificar a configuração da chave do dispositivo de rede sem fio.

Você pode ativar e desativar os dispositivos sem fio do computador com a chave que se encontra no lado esquerdo do computador (consulte [Vista lateral esquerda](#)).

Se a chave estiver na posição "on" (ligado), mova a chave para a posição "off" (desligado) para desligar a chave e a placa de banda larga móvel. Se a chave estiver na posição "off" (desligado), mova a chave para a posição "on" (ligado) para ligar a chave e a placa de banda larga móvel. Para obter informações sobre as posições da chave do dispositivos sem fio, consulte [chave do dispositivo de rede sem fio](#).

Para monitorar o status do dispositivo de rede sem fio, consulte [Como monitorar o status das conexões de rede sem fio através do Dell™ QuickSet](#).

---

## Como gerenciar as configurações de rede através do criador de perfis de local do Dell QuickSet

O criador de perfis de local do QuickSet ajuda você a criar perfis para acessar a Internet independentemente do computador estar no escritório, em casa ou em outros locais públicos com serviços de Internet. Você pode também mudar a maneira de lidar com conexões de rede.

Para obter mais informações sobre o Criador de perfis de local, consulte o arquivo de *Ajuda do Dell QuickSet*. Para obter informações sobre o QuickSet e como acessar o arquivo de *Ajuda do Dell QuickSet*, consulte [Recursos do Dell™ QuickSet](#).

---

## Localizador de redes Dell™ Wi-Fi Catcher™

A chave do dispositivo de rede sem fio do computador Dell usa o recurso Dell Wi-Fi Catcher™ Network Locator (Localizador de redes Dell Wi-Fi Catcher™) para fazer a varredura e localizar especificamente redes locais sem fio WiFi nas suas imediações.



 **NOTA:** Para obter mais informações sobre a chave do dispositivo de rede sem fio, consulte [chave do dispositivo de rede sem fio](#).

Para localizar uma rede LAN sem fio WiFi, empurre e segure a chave na posição "contato momentâneo" durante alguns segundos. O recurso Wi-Fi Catcher Network Locator (Localizador de redes Wi-Fi Catcher) funciona independentemente do computador estar ligado ou desligado, no modo de hibernação ou no modo de espera, contanto que a chave esteja configurada através do QuickSet ou do BIOS (programa de configuração do sistema) para controlar conexões de rede WiFi.

Devido ao recurso Wi-Fi Catcher Network Locator (Localizador de redes Wi-Fi Catcher) estar desativado e não estar configurado para uso quando o computador é enviado a você, primeiro é necessário usar o Dell QuickSet para ativar e configurar a chave para controlar conexões de rede WiFi.

Para obter mais informações sobre o recurso Wi-Fi Catcher Network Locator (Localizador de redes Wi-Fi Catcher) e para ativar o recurso através do QuickSet, consulte a *Ajuda do Dell QuickSet*. Para acessar o arquivo de *Ajuda*, clique com o botão direito do mouse no ícone  da barra de tarefas.

---

## Firewall de conexão com a Internet

O Firewall de conexão com a Internet fornece proteção básica contra acessos não autorizados ao computador quando ele estiver conectado à Internet. O firewall é ativado automaticamente quando o Assistente para instalação de rede é executado. Quando o firewall é ativado para uma conexão de rede, o ícone correspondente é exibido com um fundo vermelho na seção **Conexões de rede** do Painel de controle.

 **NOTA:** Observe que a ativação do firewall de conexão com a Internet não reduz necessidade de um software de proteção contra vírus.

Para obter mais informações, consulte o Centro de ajuda e suporte do sistema operacional Microsoft® Windows® XP. Para acessar o Centro de ajuda e suporte, consulte [Centro de ajuda e suporte Windows](#).

---

[Voltar para a página do índice](#)